



Ancon Staisil Trittschalldämmdorne

Innovative Querkraftdorne
reduzieren Körperschall mit bis zu 38 dB

UNABHÄNGIG GETESTET

Ancon®

Leviat®

Wir entwickeln, modellieren und produzieren technische Produkte und innovative Konstruktionslösungen, die dazu beitragen, architektonische Visionen in die Realität umzusetzen und unseren Baupartnern ermöglichen, besser, sicherer, stärker und schneller zu bauen.

Leviat ist einer der weltweit führenden Anbieter von Verbindungs-, Befestigungs-, Hebe- und Verankerungstechnik.

Vom Bau neuer Schulen, Krankenhäuser, Wohnhäuser und Infrastrukturen bis hin zur Reparatur und Instandhaltung historischer Bauwerke - unsere Ingenieurskunst und Produkttechnologie machen weltweit einen Unterschied.

Wir bieten technische Unterstützung in jeder Phase eines Projekts, von der ersten Planung bis zur Installation und darüber hinaus.

Unser technischer Support reicht von der einfachen Produktauswahl bis hin zur Entwicklung einer vollständig maßgeschneiderten projektspezifischen Konstruktionslösung.

Hinter jedem Versprechen, das wir vor Ort geben, stehen das Engagement und die Erfahrung unseres globalen Teams. Wir beschäftigen fast 3.000 Mitarbeiter an 60 Standorten in Nordamerika, Europa und im asiatisch-pazifischen Raum und bieten einen flexiblen und reaktionsschnellen Service weltweit.





>3.000
Mitarbeiter

60+
Standorte

~20
Länder

Unsere Fachgebiete

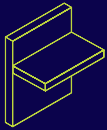

Lasttragende Verbindungen

Systeme, die robuste, effiziente Verbindungen und eine durchgehende Betonbewehrung zwischen Wänden, Platten, Säulen, Trägern und Balkonen herstellen und so die strukturelle Integrität sowie die thermische und akustische Leistung verbessern.

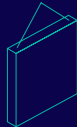

Heben & Abstützen

Systeme für den sicheren und effizienten Transport, das Heben und die temporäre Aussteifung von gegossenen Betonelementen und aufklappbaren Platten, bevor dauerhafte strukturelle Verbindungen hergestellt werden.



Fassadenbefestigungen & -verstärkungen

Systeme für die sichere und thermisch effiziente Befestigung der äußeren Gebäudehülle, einschließlich Ziegel und Naturstein, isolierte Sandwichpaneele, Vorhangfassaden und abgehängte Betonfassaden, sowie die Reparatur und Verstärkung bestehender Mauerwerke.

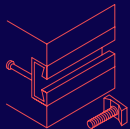

Verankern & Befestigen

Systeme zur Befestigung von Sekundärteilen in Beton, einschließlich Ankerschienen, Bolzen und Dübeln; außerdem Zugstabsysteme für Dächer und Vordächer.



Schalung & Zubehör

Nicht-strukturelles Zubehör, das unsere technischen Lösungen ergänzt und dazu beiträgt, dass Ihr Bauumfeld sicher und effizient funktioniert, einschließlich Formen zum Gießen von Standard- und Spezialbetonelementen und Bauzubehör wie Abstandhalter für Bewehrungsstäbe.

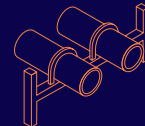

Industrietechnik

Montageschienen, Rohrschellen und andere modulare Installationssysteme, die eine sichere Befestigung in einer Vielzahl von industriellen Anwendungen ermöglichen.

Weitere Produktpaletten

Ancon | Aschwanden | Connolly | Halfen | Helifix | Isedio | Meadow Burke | Modersohn | Moment | Plaka | Scaldex | Thermomass

Ancon Staisil Trittschalldämmdorne

Diese innovativen, hoch belastbaren und korrosionsbeständigen Querkraftdorne sind einfach einzubauen und werden in mehrgeschossigen Wohngebäuden verwendet, um Vibrationen und Trittschall zu minimieren.

Trittschalldämmdorne

Ancon's Staisil Produktgruppe wurde entwickelt, um die Übertragung von Körperschall in angrenzende Bauteile, wie z. B. Treppenläufe und -podeste durch Bauteilentkoppelung zu reduzieren.

Durch die Verwendung dieser speziellen Dorne können z. B. aufwendige und teure Fußbodenaufbauten bei Treppen entfallen.

Typische Anwendungsgebiete für diese Dorne sind sogenannte Mehrparteien-Gebäude wie z. B. Wohnhausanlagen, Hotels oder Spitäler, in denen Körperschall die Konzentration oder Ruhephasen von anderen Personen negativ beeinflussen kann.

Meist sind das Bereiche mit starkem Fußgänger-Aufkommen, kombiniert mit harten Böden.

Trittschalldämmleistung

Alle Ancon Trittschalldämmdorne wurden von unabhängiger Stelle in Anlehnung an EN ISO 140-7 getestet und nach EN ISO 717-2 bewertet.

Sensoren wurden auf beiden Seiten der Fuge auf den Betonbauteilen montiert um die Schwingungsübertragung eines auf Bauteil 1 aufgestellten Normhammerwerkes über die Fuge zu erfassen.

In der unten stehenden Tabelle sind die Messergebnisse der verschiedenen Dornentypen aufgeführt.

Dorn Type	Körperschall Reduktion
Staisil-HLD	38 dB
Staisil Dorn A	38 dB
Staisil Dorn B	38 dB
Staisil Dorn C	38 dB

Typische Anwendungen

Ortbeton Decke und Wand

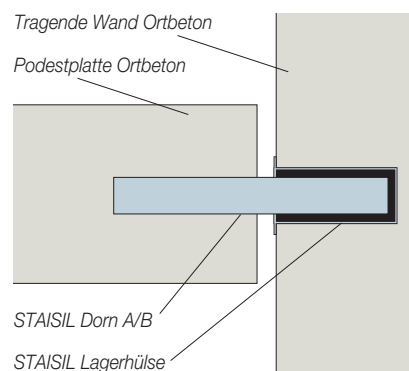

Fertigteildecke an Ortbetonwand

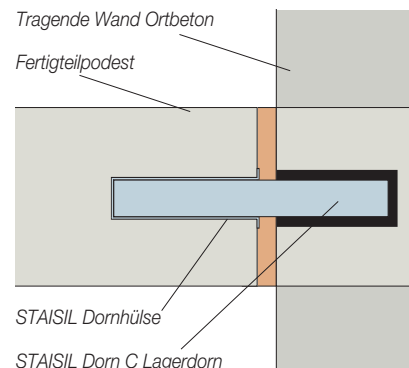

Ortbetondecke an gemauerter Wand

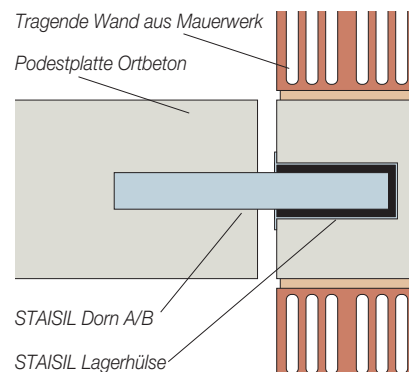

Inhalt

Übersicht Staisil Trittschalldämmdorne	3	ELASTO	9
Staisil-HLD	4	Staisil Schubbügel	9
Staisil Dorn A	5	Staisil Baustein	9
Staisil Dorn B	6	Brandschutzmanschetten	10
Staisil Dorn C Lagerdorn	7	Andere Produkte von Ancon	11
TRESI	8		

Übersicht Staisil Trittschalldämmdorne

Staisil-HLD

Der Staisil-HLD ist ein Hochleistungs-Edelstahldorn mit einer Tragfähigkeit von bis zu 39 kN. Die Gleithülse ermöglicht axiale Bewegungen und ist komplett mit Körperschall-dämmendem Elastomer beschichtet. Dieses System kann für Fugengrößen bis zu 60 mm und für Deckenstärken ab 180 mm verwendet werden.

Seite 4

Staisil Dorn A

Dorn A ist aus NIRO22 (1.4482) gefertigt und kann somit für Anwendungen im Gebäudeinneren und für Anwendungen mit geringer Korrosionsbelastung verwendet werden. Der Ø35 mm Dorn ist in zwei Längen verfügbar und kann für Fugengrößen bis zu 100 mm bei einer Mindestdeckenstärke von 160 mm verwendet werden. Der Dorn wird mit einer schalldämmenden Lagerhülse geliefert.

Seite 5

Staisil Dorn B

Dorn B ist aus hochkorrosionsbeständigem Duplex (1.4462) gefertigt und kann somit für alle Anwendungen im Außenbereich inkl. Tausalzbelastung verwendet werden.

Der Ø35 mm Dorn ist in zwei Längen verfügbar und kann für Fugengrößen bis zu 100 mm bei einer Mindestdeckenstärke von 160 mm verwendet werden. Der Dorn wird mit einer schalldämmenden Lagerhülse geliefert.

Seite 6

Staisil Dorn C (Lagerdorn)

Dorn C oder auch Lagerdorn ist ideal für den Einbau in Fertigteilelemente. Der Ø35 mm Dorn aus wahlweise zwei verschiedenen Materialien (1.4482 / 1.4462) hat die schalldämmende Hülse bereits vormontiert. Der Dorn ist verwendbar für Fugengrößen bis zu 100 mm und kann mit Edelstahl- oder Kunststoffhülsen kombiniert werden.

Seite 7

TRESI

Der TRESI Dorn mit einem Durchmesser von 20 mm wurde für den vertikalen Einbau entwickelt, um z. B. als schalldämmende Lagesicherung für Treppenläufe zu fungieren.

Seite 8

ELASTO

Der ELASTO ist ein ganz einfacher Schalldämmdorn und ist in Ø22 mm und Ø30 mm verfügbar.

Seite 9

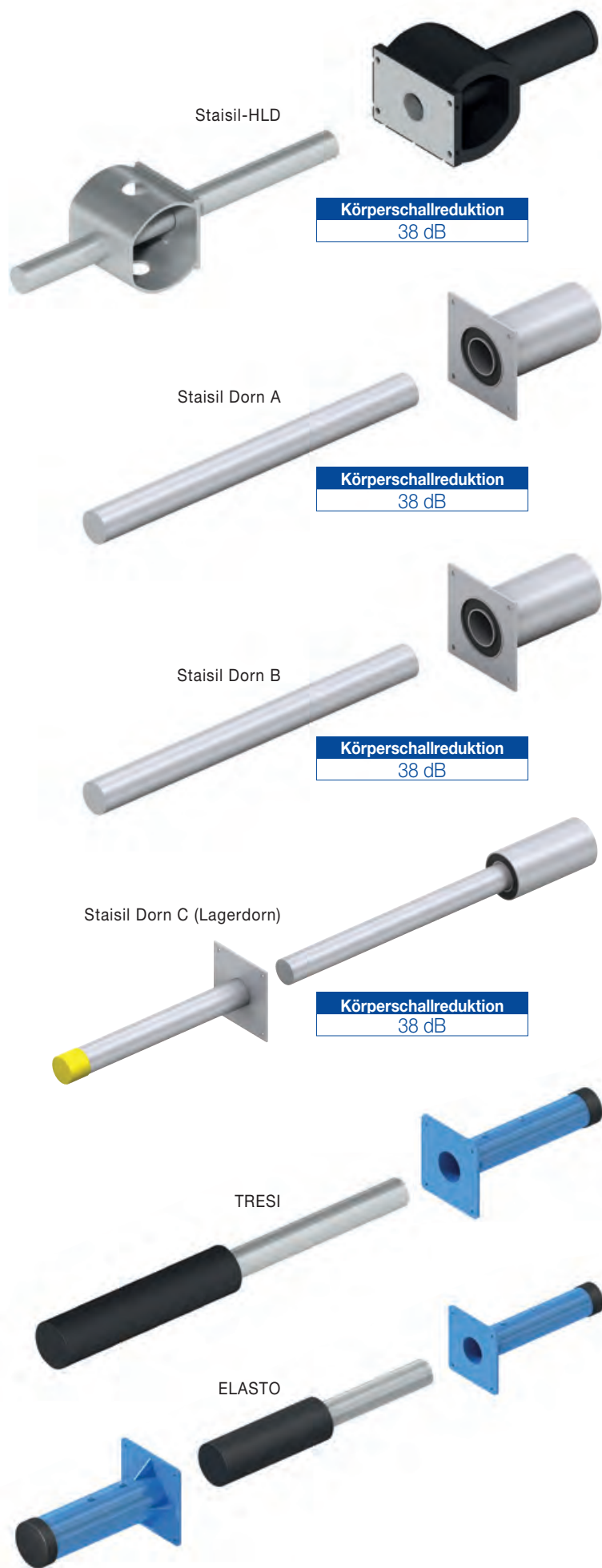

Staisil Schalldämmdorne

Staisil-HLD

Der Staisil-HLD ist ein Hochleistungs-Edelstahldorn mit ausgezeichneten schalltechnischen Eigenschaften. Der Ø22 mm Dorn bietet eine Kraftübertragung von bis zu $V_{Rd} = 39$ kN, der Hülse teil erlaubt axiale Bewegungen und ist außerdem komplett durch eine Elastomerschicht schalltechnisch entkoppelt. Dieses System kann für Fugen bis zu 60 mm und für Deckenstärken ab 180 mm verwendet werden.

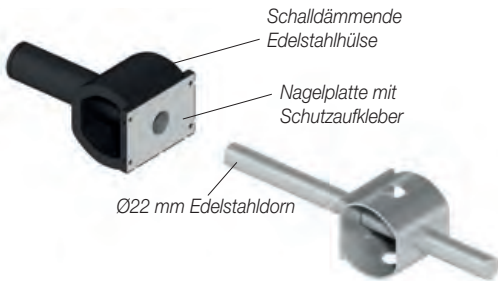

Körperschallreduktion
38 dB

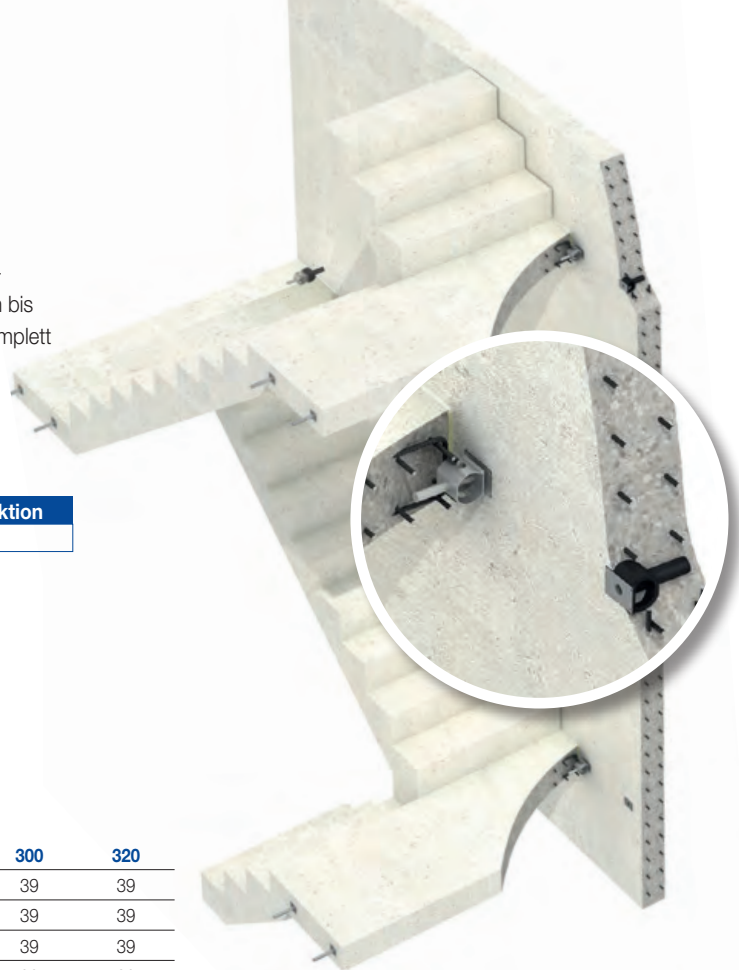

Mit Staisil-HLD entkoppelte Treppenpodeste. Die Schalldämmhülse ist jeweils in der Wandscheibe einzubauen!

Fuge (mm)	V_{Rd} (kN) Beton C25/30 Deckenstärke (mm)							
	180	200	220	240	260	280	300	320
10	35	37	39	39	39	39	39	39
20	35	37	39	39	39	39	39	39
30	35	37	39	39	39	39	39	39
40	34	37	39	39	39	39	39	39
50	33	37	39	39	39	39	39	39
60	32	37	39	39	39	39	39	39

Bewehrungsangaben

Die örtliche Bewehrung im Bereich der Querkraftdorne ist erforderlich, um den Kraftfluss zwischen dem Betonbauteil und dem Querkraftdorn zu garantieren. Der untenstehenden Tabelle können Sie die erforderlichen Dimensionen und Abstände der Hauptbewehrung, zusammen mit den Angaben der Bewehrungsstäbe über und unter dem Querkraftdorn entnehmen. Die Bewehrungsangaben sind für beide Bauteile (dorn- und hülsenseitig) anzuwenden.

Stk. pro Dorn/ Hülse	Erforderliche Bewehrung B500 pro Hülsen-/Dornseite Deckenstärke (mm)							
	180	200	220	240	260	280	300	320
Bügelbewehrung Stk. x Ø mm	2-12 Ø							
Teilung mm	80	100	100	100	100	100	100	100
Längsbewehrung Stk. x Ø mm	2-10 Ø							

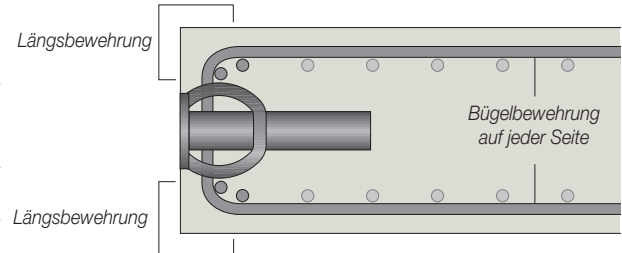

Rand- und Achsabstände

Für alle Deckenstärken ab 180 mm gilt:
Minimaler Achsabstand 300 mm
Minimaler Randabstand 150 mm

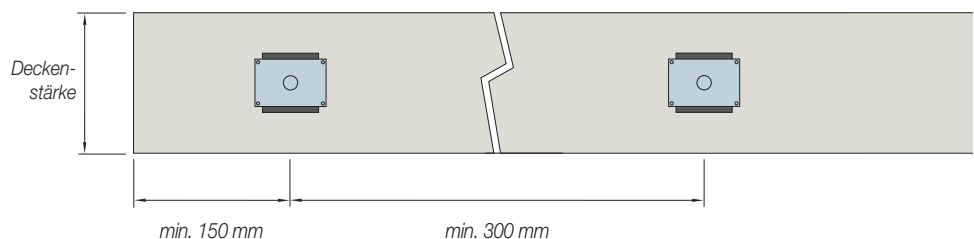

Abmessungen

Staisil-HLD Dorn

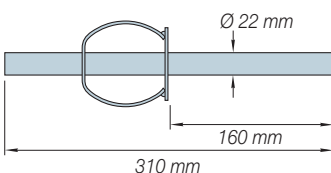

Staisil-HLD Hülse

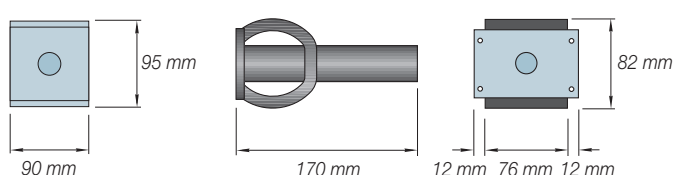

Staisil Dorn A

Dorn A ist ein Ø35 mm Dorn aus NIRO22 (1.4482), der in zwei Längen gefertigt wird und für Anwendungen mit Fugen bis zu 100 mm und ab einer Deckenstärke von mindestens 160 mm verwendet wird. Die schalldämmende Lagerhülse aus Edelstahl ist mit einer dicken Elastomerschicht schallentkoppelt.

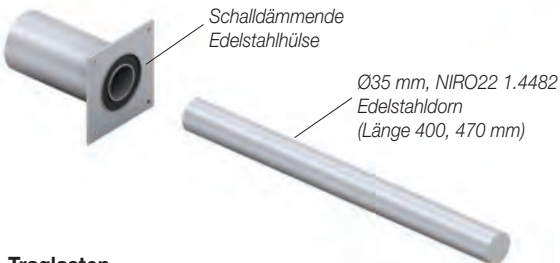
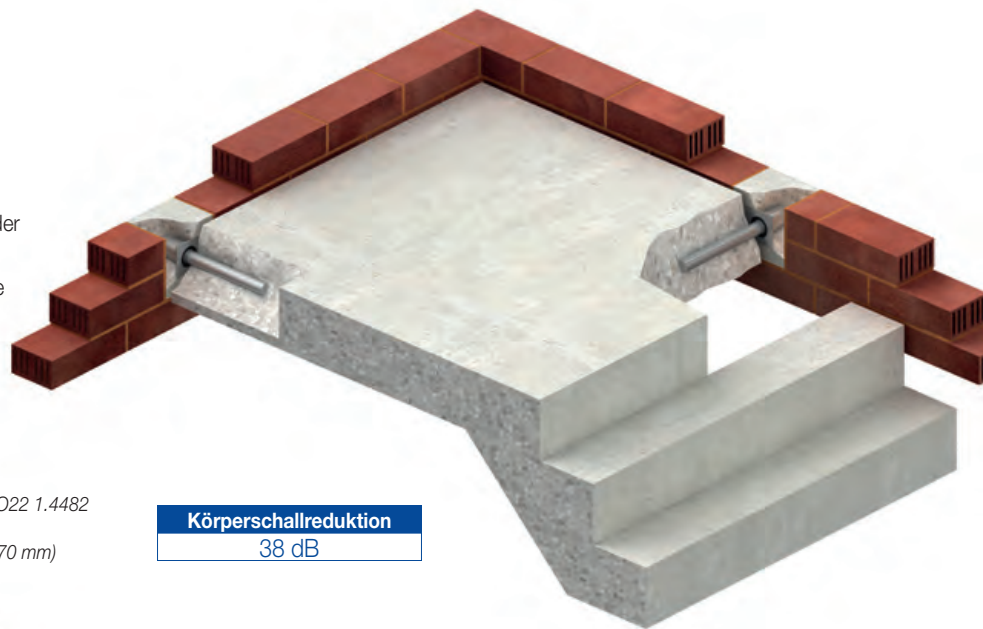

Körperschallreduktion
38 dB

Traglasten

Fuge (mm) Staisil Dorn A Länge 400 mm	V_{Rd} (kN) Beton C25/30 Deckenstärke (mm)						V_{Rd} (kN) Beton C30/37 Deckenstärke (mm)					
	160	180	200	220	240	260	160	180	200	220	240	260
10	22	28	30	30	30	30	25	30	30	30	30	30
20	22	27	27	27	27	27	25	27	27	27	27	27
30	22	25	25	25	25	25	25	25	25	25	25	25
40	22	23	23	23	23	23	23	23	23	23	23	23
50	21	21	21	21	21	21	21	21	21	21	21	21
Staisil Dorn A Länge 470 mm												
60	19	19	19	19	19	19	19	19	19	19	19	19
70	17	17	17	17	17	17	17	17	17	17	17	17
80	16	16	16	16	16	16	16	16	16	16	16	16
90	15	15	15	15	15	15	15	15	15	15	15	15
100	14	14	14	14	14	14	14	14	14	14	14	14

Bewehrungsangaben

Die örtliche Bewehrung im Bereich der Querkraftdorne ist erforderlich, um den Kraftfluss zwischen dem Betonbauteil und dem Querkraftdorn zu garantieren. Der untenstehenden Tabelle können Sie die erforderlichen Dimensionen und Abstände der Hauptbewehrung, zusammen mit den Angaben der Bewehrungsstäbe über und unter dem Querkraftdorn entnehmen. Die Bewehrungsangaben sind für beide Bauteile (dorn- und hülsenseitig) anzuwenden.

Stk. pro Dorn/ Hülse	Erforderliche Bewehrung B500 pro Hülsen-/Dornseite Deckenstärke (mm)					
	160	180	200	220	240	260
Bügelbewehrung Stk. x Ø mm	2-10 Ø	2-10 Ø	2-10 Ø	2-10 Ø	2-10 Ø	2-10 Ø
Teilung mm	100	100	100	100	100	100
Längsbewehrung Stk. x Ø mm	4-10 Ø	4-10 Ø	4-10 Ø	4-10 Ø	4-10 Ø	4-10 Ø

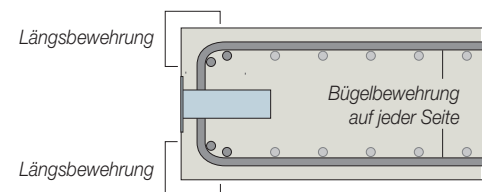

Rand- und Achsabstände

Für Deckenstärken ab 160 mm und darüber gilt:
Minimaler Achsabstand 250 mm
Minimaler Randabstand 125 mm

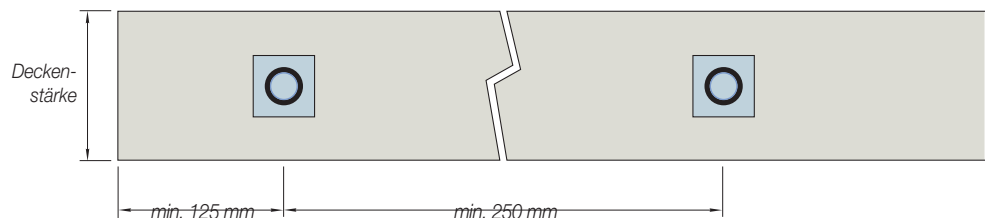

Abmessungen

Staisil Dorn A

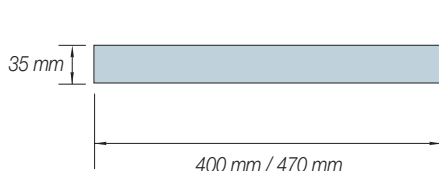

Staisil Lagerhülse

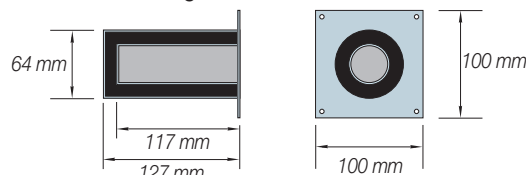

Staisil Schalldämmdorne

Staisil Dorn B

Dorn B ist ein Ø35 mm Dorn DUPLEX 1.4462, der in zwei Längen gefertigt wird und für Anwendungen mit Fugen bis zu 100 mm und ab einer Deckenstärke von mindestens 160 mm verwendet wird. Die schalldämmende Lagerhülse aus Edelstahl ist mit einer dicken Elastomerschicht schallentkoppelt.

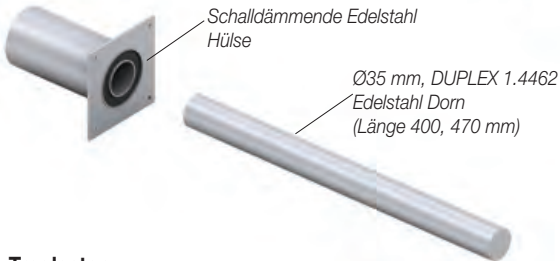
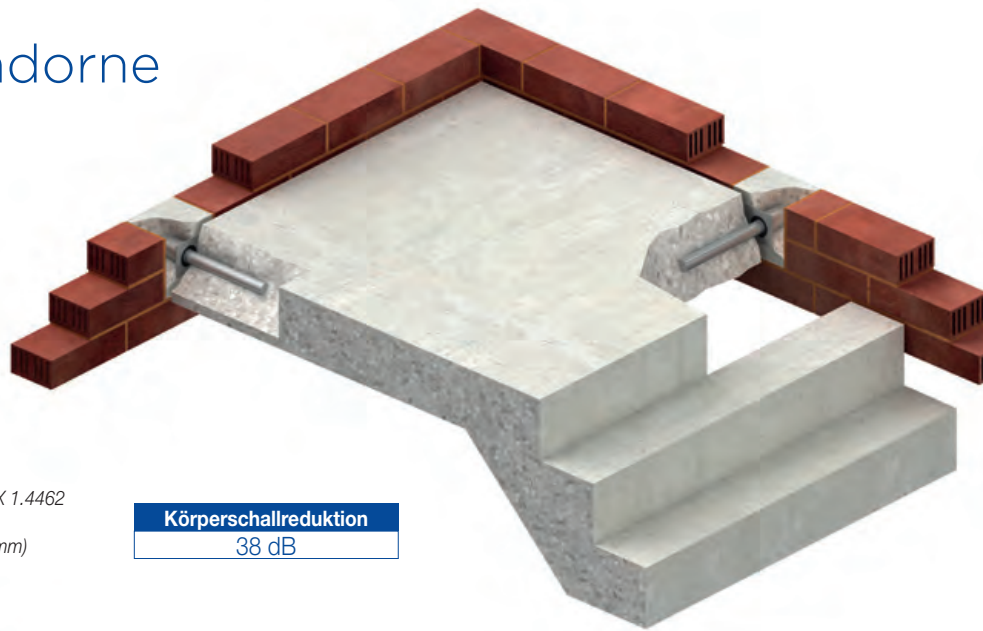

Körperschallreduktion
38 dB

Traglasten

Fuge (mm) Staisil Dorn B Länge 400 mm	V_{Rd} (kN) Beton C25/30 Deckenstärke (mm)						V_{Rd} (kN) Beton C30/37 Deckenstärke (mm)					
	160	180	200	220	240	260	160	180	200	220	240	260
10	22	28	30	30	30	30	25	30	30	30	30	30
20	22	27	27	27	27	27	25	27	27	27	27	27
30	22	25	25	25	25	25	25	25	25	25	25	25
40	22	23	23	23	23	23	23	23	23	23	23	23
50	21	21	21	21	21	21	21	21	21	21	21	21
Staisil Dorn B Länge 470 mm												
60	19	19	19	19	19	19	19	19	19	19	19	19
70	17	17	17	17	17	17	17	17	17	17	17	17
80	16	16	16	16	16	16	16	16	16	16	16	16
90	15	15	15	15	15	15	15	15	15	15	15	15
100	14	14	14	14	14	14	14	14	14	14	14	14

Bewehrungsangaben

Die örtliche Bewehrung im Bereich der Querkraftdorne ist erforderlich, um den Kraftfluss zwischen dem Betonbauteil und dem Querkraftdorn zu garantieren. Der untenstehenden Tabelle können Sie die erforderlichen Dimensionen und Abstände der Hauptbewehrung, zusammen mit den Angaben der Bewehrungsstäbe über und unter dem Querkraftdorn entnehmen. Die Bewehrungsangaben sind für beide Bauteile (dorn- und hülsenseitig) anzuwenden.

Stk. pro Dorn/ Hülse	Erforderliche Bewehrung B500 pro Hülsen-/Dornseite Deckenstärke (mm)					
	160	180	200	220	240	260
Bügelbewehrung Stk. x Ø mm	2-10 Ø	2-10 Ø	2-10 Ø	2-10 Ø	2-10 Ø	2-10 Ø
Teilung mm	100	100	100	100	100	100
Längsbewehrung Stk. x Ø mm	4-10 Ø	4-10 Ø	4-10 Ø	4-10 Ø	4-10 Ø	4-10 Ø

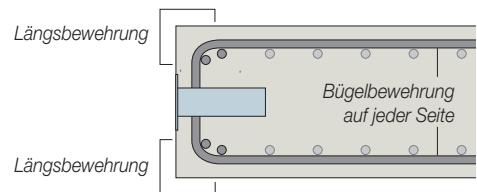

Rand- und Achsabstände

Für Deckenstärken ab 160 mm und darüber gilt:
Minimaler Achsabstand 250 mm
Minimaler Randabstand 125 mm

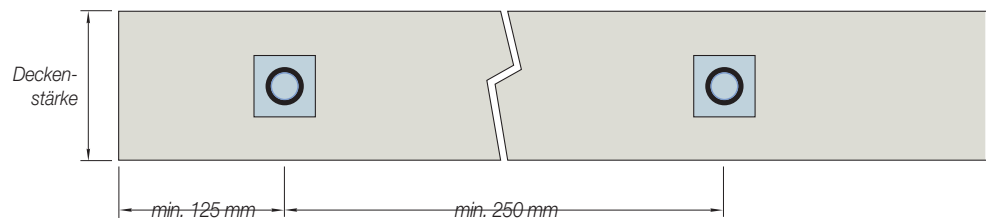

Abmessugen

Staisil Dorn B

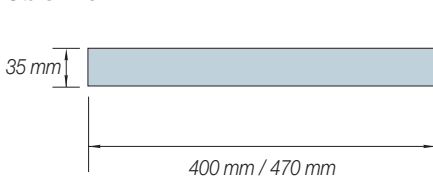

Staisil Lagerhülse

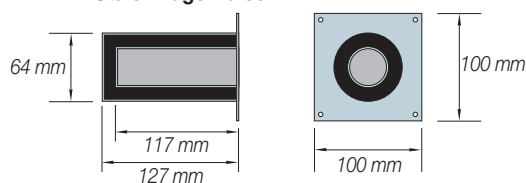

Staisil Dorn C (Lagerdorn)

Dorn C (Lagerdorn) ist ideal für den Einbau in Fertigteilelemente. Der Ø35 mm Dorn aus wahlweise zwei verschiedenen Materialien (1.4482 / 1.4462) hat die schalldämmende Hülse bereits vormontiert. Der Dorn ist verwendbar für Fugengrößen bis zu 100 mm und kann mit Edelstahl- oder Kunststoffhülsen (im Fertigteil eingebaut) kombiniert werden.

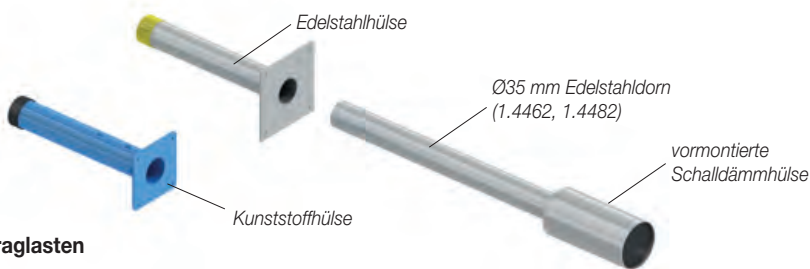
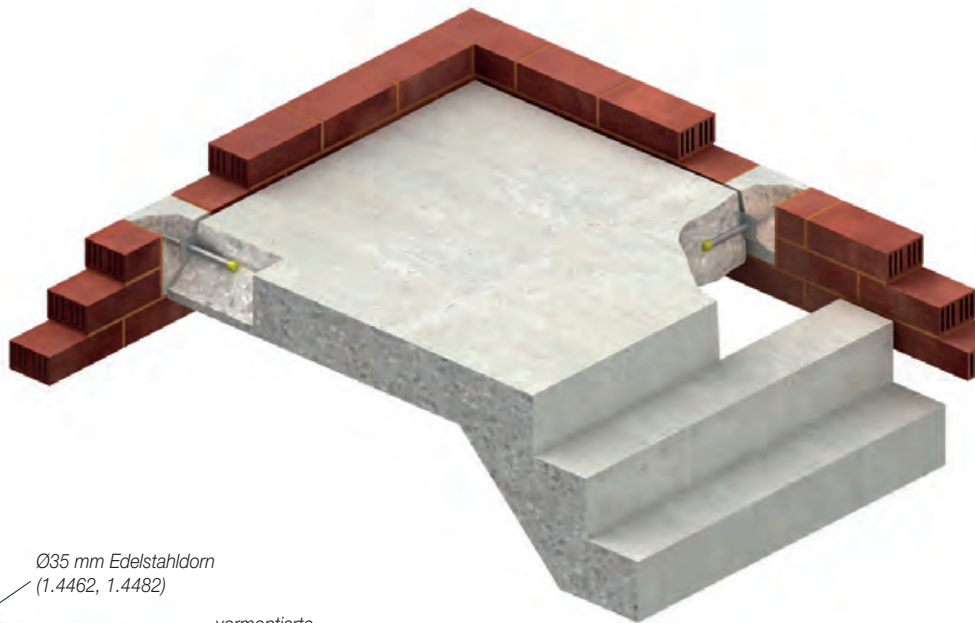

Traglasten

Fuge (mm)	V_{Rd} (kN) Beton C25/30 Deckenstärke (mm)						V_{Rd} (kN) Beton C30/37 Deckenstärke (mm)					
	160	180	200	220	240	260	160	180	200	220	240	260
10	22	28	30	30	30	30	25	30	30	30	30	30
20	22	27	27	27	27	27	25	27	27	27	27	27
30	22	25	25	25	25	25	25	25	25	25	25	25
40	22	23	23	23	23	23	23	23	23	23	23	23
50	21	21	21	21	21	21	21	21	21	21	21	21
60	19	19	19	19	19	19	19	19	19	19	19	19
70	17	17	17	17	17	17	17	17	17	17	17	17
80	16	16	16	16	16	16	16	16	16	16	16	16
90	15	15	15	15	15	15	15	15	15	15	15	15
100	14	14	14	14	14	14	14	14	14	14	14	14

Bewehrungsangaben

Die örtliche Bewehrung im Bereich der Querkraftdorne ist erforderlich, um den Kraftfluss zwischen dem Betonbauteil und dem Querkraftdorn zu garantieren. Der untenstehenden Tabelle können Sie die erforderlichen Dimensionen und Abstände der Hauptbewehrung, zusammen mit den Angaben der Bewehrungsstäbe über und unter dem Querkraftdorn entnehmen. Die Bewehrungsangaben sind für beide Bauteile (dorn- und hülsenständig) anzuwenden.

Stk. pro Dorn/ Hülse	Erforderliche Bewehrung B500 pro Hülsen-/Dornseite Deckenstärke (mm)						Längsbewehrung
	160	180	200	220	240	260	
Bügelbewehrung Stk. x Ø mm	2-10 Ø	2-10 Ø	2-10 Ø	2-10 Ø	2-10 Ø	2-10 Ø	
Teilung mm	100	100	100	100	100	100	
Längsbewehrung Stk. x Ø mm	4-10 Ø	4-10 Ø	4-10 Ø	4-10 Ø	4-10 Ø	4-10 Ø	Längsbewehrung

Rand- und Achsabstände

Für Deckenstärken ab 160 mm und darüber gilt:
Minimaler Achsabstand 250 mm
Minimaler Randabstand 125 mm

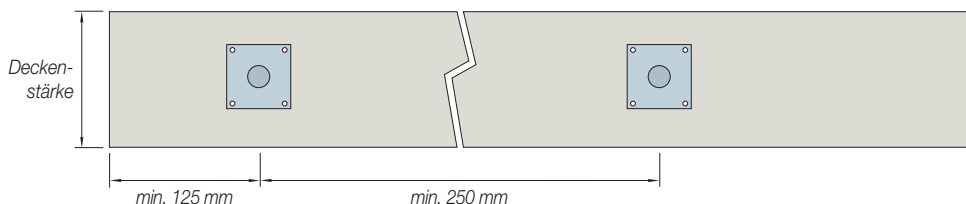

Abmessungen

Staisil Lagerdorn

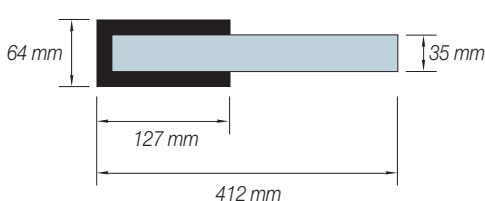

Staisil Hülsen

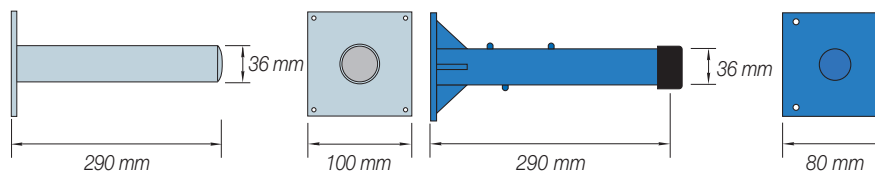

Staisil Schalldämmdorne

TRESI

Der TRESI Dorn wurde für den vertikalen Einbau entwickelt, um z. B. als schalldämmende Lagesicherung für Treppenläufe zu fungieren.

Er ist in drei Standardlängen verfügbar. Jeweils die Hälfte des Dornes ist mit einem hochwertigen Elastomer umhüllt.



Traglasten

Fuge (mm)	V_{Rd} (kN) Beton C25/30
10	16.0
20	13.0
30	10.0
40	9.5
50	8.0

Da der TRESI Dorn als Lagesicherung dient, beachten Sie bitte, dass es bei Ausnützung der oben angeführten Lasten zu Verformungen der Elastomerhülle kommen kann.

Bewehrungsangaben

Stk. pro Dorn/ Hülse	Erforderliche Bewehrung B500 pro Hülse-/Dornseite					
	Deckenstärke (mm)					
	180	200	220	240	260	280
Bügelbewehrung	4-10 Ø	4-10 Ø	4-10 Ø	4-10 Ø	2-10 Ø	2-10 Ø
Teilung mm*	60 mm	70 mm	90 mm	100 mm	110 mm	110 mm
Längsbewehrung**	2-100 Ø	2-100 Ø	2-100 Ø	2-100 Ø	2-100 Ø	2-100 Ø

* Jeweils zur Hälfte links und rechts des Einbauteiles anordnen

** Ober- und unterhalb des Einbauteiles anordnen

Rand- und Achsabstände

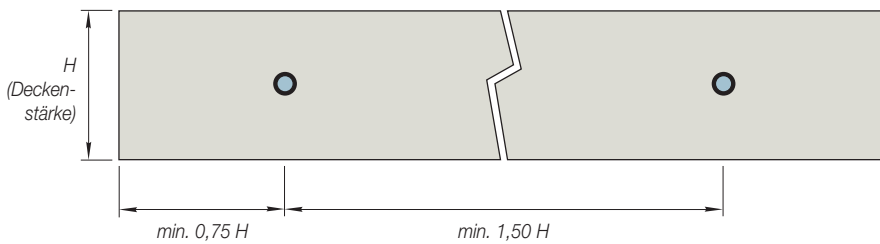

Abmessungen

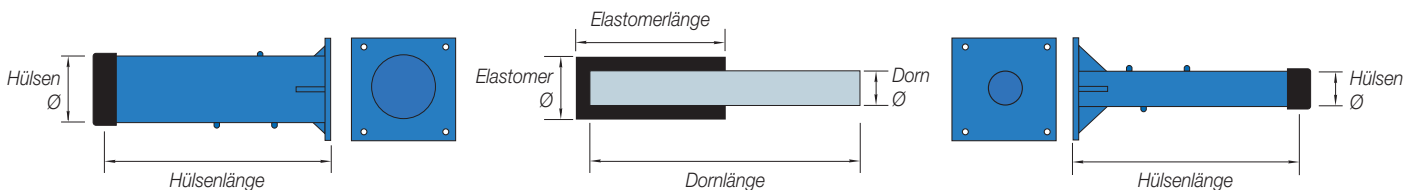

Typ	Dorn Ø (mm)	Dornlänge (mm)	Elastomer Ø (mm)	Elastomerlänge (mm)	Kunststoffhülse (mm)	Große Kunststoffhülse (mm)
TRESI 10/300	20	300	33	150	Ø 21x170	Ø 35x170
TRESI 10/350	20	350	33	175	Ø 21x195	Ø 35x195
TRESI 10/400	20	400	33	200	Ø 21x220	Ø 35x220

Andere Durchmesser, Längen und Materialien auf Anfrage

ELASTO

Der ELASTO Dorn ist ein einfacher Schalldämmdorn und ist in Ø22 mm und Ø30 mm verfügbar. Er eignet sich für konstruktive Verdornungen mit geringeren Schalldämmanforderungen.

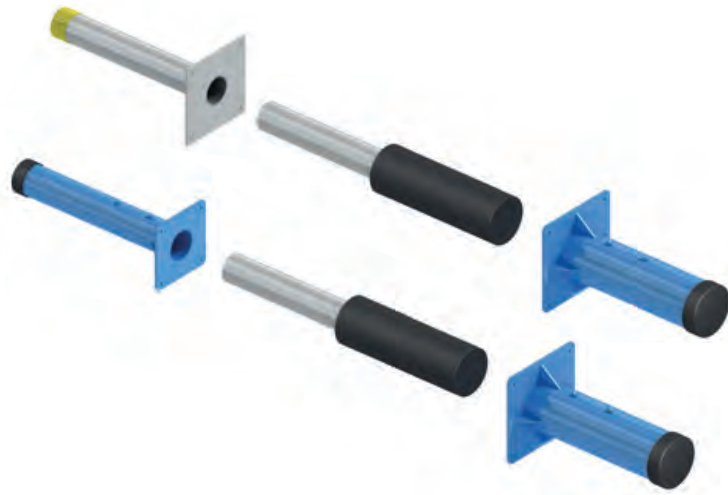

Abmessungen

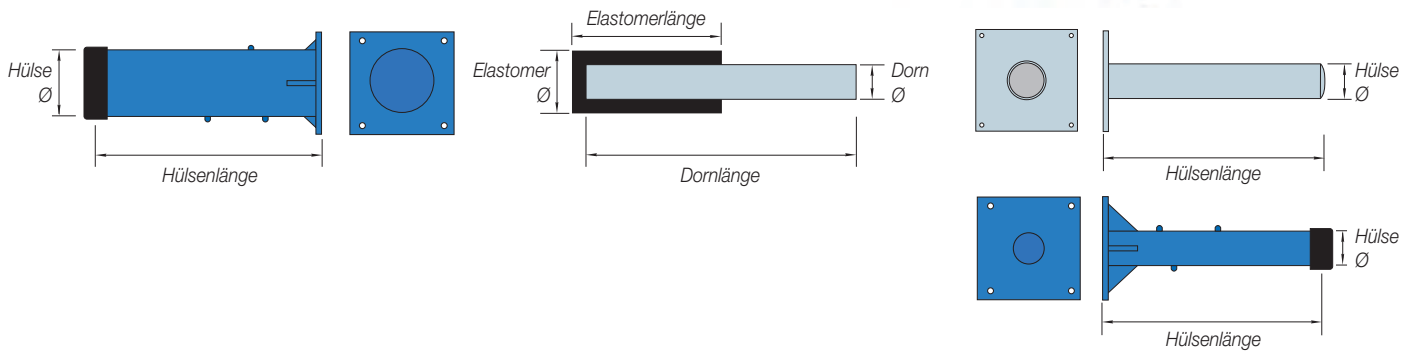

Typ	Dorn Ø (mm)	Dornlänge (mm)	Elastomer Ø (mm)	Elastomerlänge (mm)	Kunststoffhülse (mm)	Metallhülse (mm)	Große Kunststoffhülse (mm)
ELASTO 15/300	22	300	50	150	Ø 23x170	Ø 23x170	Ø 50x170
ELASTO 20/300	30	350	50	150	Ø 31x170	Ø 31x170	Ø 50x170

ELASTO 15/300

Fuge (mm)	V _{Rd} (kN) C25/30 Beton Deckenstärke (mm)					
	160	180	200	220	240	260
10	14	14	14	14	14	14
15	14	14	14	14	14	14
20	14	14	14	14	14	14
25	13	13	13	13	13	13
30	12	12	12	12	12	12
35	11	11	11	11	11	11
40	10	10	10	10	10	10

ELASTO 20/300

Fuge (mm)	V _{Rd} (kN) C25/30 Beton Deckenstärke (mm)					
	160	180	200	220	240	260
10	21	25	25	25	25	25
15	21	25	25	25	25	25
20	21	25	25	25	25	25
25	24	24	24	24	24	24
30	21	21	21	21	21	21
35	20	20	20	20	20	20
40	19	19	19	19	19	19

Zugehörige Produkte

Staisil Schubdügel

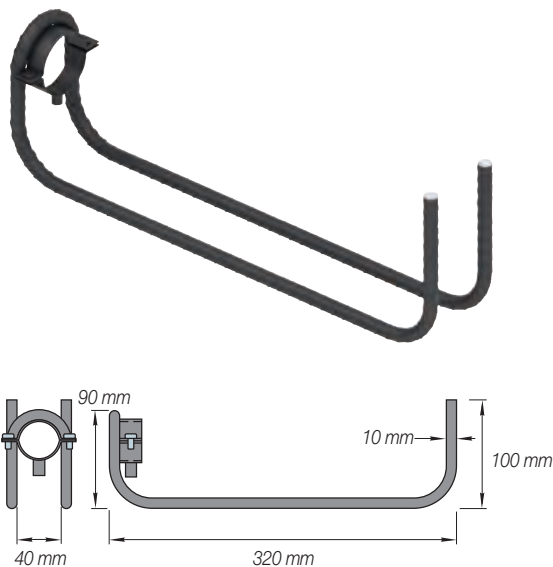

Staisil Baustein

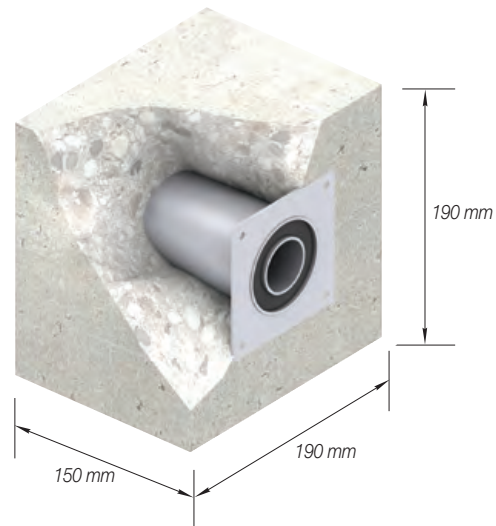

Andere Abmessungen auf Anfrage verfügbar

Staisil Schalldämmdorne

Brandschutzmanschetten

Alle Ancon Querkraftdorne inklusive der Staisil-Reihe sind Einbauteile, die für die Standsicherheit von Gebäuden eine wichtige Rolle spielen. Auch im Falle eines Brandes müssen die Tragkapazitäten dieser Einbauteile so lange wie möglich erhalten bleiben.

Daher gibt es spezielle Brandschutzmanschetten, die im Falle eines Brandes durch Aufschäumen den Dorn feuerfest umschließen und vor hohen Temperaturen schützen. Diese Brandschutzmanschetten ersetzen das normale Fugenmaterial im Bereich des Dornes und halten die entstehenden Temperaturen unterhalb der für Edelmetalle kritischen 500° C. Die Verwendung dieser Manschetten sollte beim Brandschutzkonzept eines Gebäudes entsprechend berücksichtigt werden. Wir können bei dieser Planung behilflich sein, jedoch sollten die einzelnen Komponenten von einem Brandschutz-Sachverständigen freigegeben werden.

Mit den Manschetten erreichen die Querkraftdorne einen Brandwiderstand von R90.

Die Ancon Brandschutzmanschetten werden mit einer Dicke von 20 mm, 30 mm oder 40 mm geliefert. Diese Mineralwolleplatten sind mit einer drei Millimeter starken Promasealplatte beklebt, die bei einer Beflammung aufschäumt und die Fuge im Bereich des Dornes verschließt.

Für Fugen größer als 20 mm können auch mehrere Manschetten bis zu einem Maximum von 60 mm verwendet werden. Die freie Fuge sollte jedoch nicht größer als 10 mm sein.

Dorn Type	Loch Ø (mm)	Brandschutzmanschette Breite x Höhe (mm)	Verfügbare Stärken (mm)
Staisil-HLD	23	110 x 110	20, 30, 40
Staisil Dorn A	36	110 x 110	20, 30, 40
Staisil Dorn B	36	110 x 110	20, 30, 40
Staisil Dorn C	36	110 x 110	20, 30, 40
Staisil TRESI	21	110 x 110	20, 30, 40
ELASTO 15	23	110 x 110	20, 30, 40
ELASTO 20	31	110 x 110	20, 30, 40

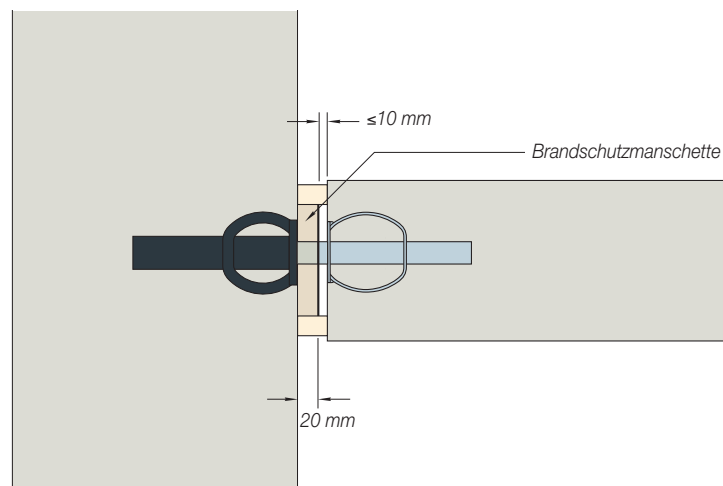
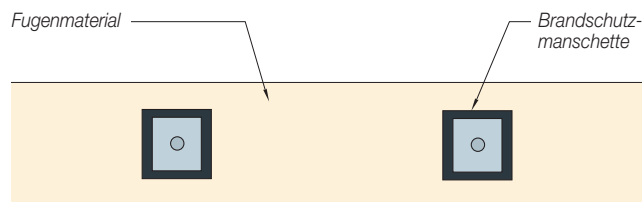
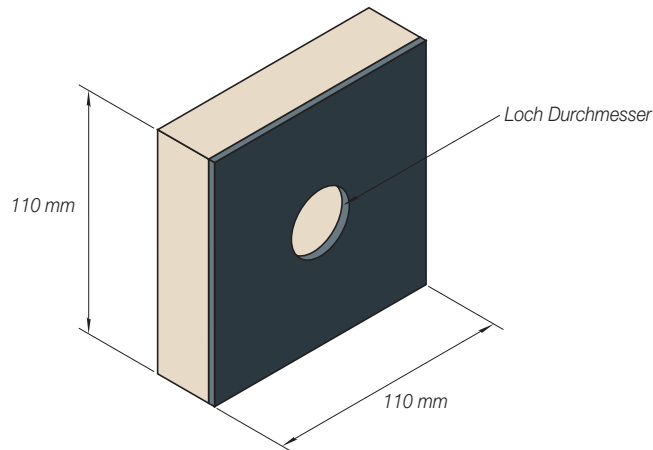

Weitere Ancon Produkte

Ancon Querkraftdorne ED/ESD/HLD/DSD

Der Klassiker! Dorne werden zur Übertragung von Querkraften in den Fugenbereichen im Betonbau eingesetzt. Querkraftdorne sind in verschiedenen rostfreien Stahlqualitäten erhältlich. Wir haben für jede Anwendung den richtigen Dorn. Ancon Querkraftdorne sind wirtschaftlich und baustellenfreundlich konstruiert.

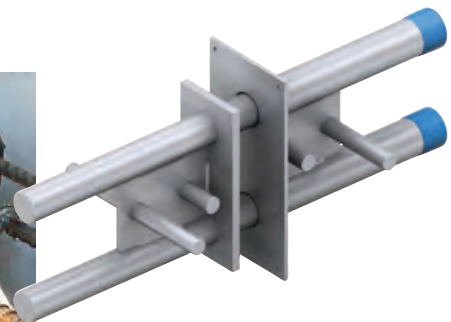

Das Ancon-TT Betonstahl-Kupplungs-system ist ein kosteneffektives und baustellenfreundliches Betonstahl-Kupplungssystem für Betonstahl B500B. Betonstähle mit Durchmesser 12 mm – 40 mm werden schnell, einfach und sicher auf der Baustelle miteinander verbunden. Das TT- Betonstahlkupplungssystem ist BMVIT geprüft und hat diverse internationale Zulassungen. Es wird qualitätsgesichert nach ISO 9001 hergestellt.



Ancon-MBT Betonstahlkupplungen sind einfach, sicher und schnell einzubauen, auch dort, wo Platz ein Problem oder ein Drehen der Bewehrung unmöglich ist. Wichtigste Vorteile: Kein Gewindeschneiden, keine Schweißung, visuelle Kontrolle auf der Baustelle durch Bauleitung möglich. MBT ist BMVIT geprüft und hat zahlreiche Internationale (USA, Deutschland, etc.) Zulassungen.



Ancon nichtrostende Stähle RIPINOX®, CORRFIX®, DUPLEX, NIRO22, NIRO25 und BETINOX® sind wärmegewalzte und teilweise kaltverformte korrosionsbeständige Rundstähle, mit hohen Festigkeiten in gerippter und glatter Ausführung. Die Verwendung von korrosionssicherem Stahl in der Bauindustrie nimmt stetig zu. Wir haben den rostfreien Stahl für Ihre Anwendung, seien es Anschlussarmierungen, Verankerung oder Vorspannung. Fragen Sie uns an.

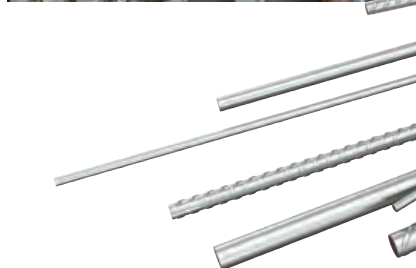

Ancon Zugstangensysteme

Ancon Zug- und Druckstangensysteme werden zunehmend in modernen Gebäuden eingesetzt. Sie sorgen sowohl für Gefügespannung und Druckaussteifung, als auch für die ästhetische Optik der Konstruktion. Sie sind funktionell, langlebig, wartungsfrei und vielfältig kombinierbar – von der einfachen Befestigung bis hin zu komplexen Konstruktionen.



Sonderkonstruktionen

Im Laufe der Jahre haben wir uns auf die Verarbeitung verschiedenster Typen von Edelstählen spezialisiert.

Wir entwickeln und produzieren hochwertige Komponenten für verschiedenste Industriebereiche. z.B. Hochbau, Ingenieurtiefbau, Infrastruktur- und Brückenbau, Kläranlagen, Atomkraftanlagen und den Bergwerksbereich.



CE



Leviat®

Innovative Technologien und
Konstruktionslösungen, die der
Industrie ermöglichen sicherer,
stärker und schneller zu bauen.



Weltweite Kontakte zu Leviat

Australien

98 Kurrajong Avenue,
Mount Druitt, Sydney, NSW 2770
Tel.: +61 - 2 8808 3100
E-Mail: info.au@leviat.com

Belgien

Industrielaan 2
1740 Ternat
Tel.: +32 - 2 - 582 29 45
Email: info.be@leviat.com

China

Room 601 Tower D, Vantone Centre
No. A6 Chao Yang Men Wai Street
Chaoyang District
Beijing · P.R. China 100020
Tel.: +86 - 10 5907 3200
E-Mail: info.cn@leviat.com

Deutschland

Liebigstraße 14
40764 Langenfeld
Tel.: +49 - 2173 - 970 - 0
E-Mail: info.de@leviat.com

Finnland

Vädursgatan 5
412 50 Göteborg / Schweden
Tel.: +358 (0)10 6338781
E-Mail: info.fi@leviat.com

Frankreich

Carré Pleyel
5, Rue Pleyel
93200 Saint Denis
Tel: +33 (0)5 34 25 54 82
E-mail: info.fr@leviat.com

Indien

Unit S4, 902, A Wing,
Lodha iThink Techno Campus Building,
Panchpakhadi, Pokharan Road 2,
Thane, 400606
Tel.: +91-022 695 33700
E-Mail: info.in@leviat.com

Italien

Via F.lli Bronzetti 28
24124 Bergamo
Tel.: +39 - 035 - 0760711
E-Mail: info.it@leviat.com

Malaysia

28 Jalan Anggerik Mokara 31/59
Kota Kemuning,
40460 Shah Alam Selangor
Tel.: +603 - 5122 4182
E-Mail: info.my@leviat.com

Neuseeland

246D James Fletcher Drive, Otahuhu,
Auckland 2024
Tel.: +64 - 9 276 2236
E-Mail: info.nz@leviat.com

Niederlande

Slachthuisweg 10
7556 AX Hengelo
Tel.: +31 - 74 - 267 14 49
E-Mail: info.nl@leviat.com

Österreich

Leonard-Bernstein-Str. 10
Saturn Tower, 1220 Wien
Tel.: +43 - 1 - 259 6770
E-Mail: info.at@leviat.com

Philippinen

27F Office A, Podium West Tower,
12 ADB Avenue, Ortigas Center
Mandaluyong City, 1550
Tel.: +63 - 2 7957 6381
E-Mail: info.ph@leviat.com

Polen

ul. Głogowska 151
60-206 Poznań
Tel.: +48 - 61 - 622 14 14
E-Mail: info.pl@leviat.com

Schweden

Vädursgatan 5
412 50 Göteborg
Tel.: +46 - 31 - 98 58 00
E-Mail: info.se@leviat.com

Schweiz

Hertistrasse 25
8304 Wallisellen
Tel.: +41 (0)800 22 66 00
E-Mail: info.ch@leviat.com

Singapur

10 Benoi Sector,
Singapore 629845
Tel.: +65 - 6266 6802
E-Mail: info.sg@leviat.com

Spanien

Polígono Industrial Santa Ana
c/ Ignacio Zuloaga, 20
28522 Rivas-Vaciamadrid
Tel.: +34 - 91 632 18 40
E-Mail: info.es@leviat.com

Tschechien

Business Center Šafránkova
Šafránkova 1238/1
155 00 Praha 5
Tel.: +420 - 311 - 690 060
E-Mail: info.cz@leviat.com

USA / Kanada

6467 S Falkenburg Road
Riverview, FL 33578
Tel.: (800) 423-9140
E-Mail: info.us@leviat.com

Vereinigte Arabische Emirate

RA08 TB02, PO Box 17225
JAFZA, Jebel Ali, Dubai
Tel.: +971 (0)4 883 4346
E-Mail: info.ae@leviat.com

Vereinigtes Königreich

President Way,
President Park,
Sheffield S4 7UR
Tel.: +44 - 1582 - 470 300
E-Mail: info.uk@leviat.com

Für nicht aufgeführte Länder

E-Mail: info@leviat.com

Hinweise zu diesem Katalog

© Urheberrechtlich geschützt. Die in dieser Publikation enthaltenen Konstruktionsbeispiele und Angaben dienen einzig und allein als Anregungen. Bei jeglicher Projektausarbeitung müssen entsprechend qualifizierte und erfahrene Fachleute hinzugezogen werden. Die Inhalte dieser Publikation wurden mit größtmöglicher Sorgfalt erstellt. Dennoch übernimmt Leviat keinerlei Haftung oder Verantwortung für Ungenauigkeiten oder Druckfehler. Technische und konstruktive Änderungen vorbehalten. Mit einer Philosophie der ständigen Produktentwicklung behält sich Leviat das Recht vor, das Produktdesign sowie Spezifikationen jederzeit zu ändern.



Für weitere Produktinformationen wenden Sie sich bitte an Leviat:

Schweiz

Leviat

Grenzstrasse 24
3250 Lyss

Tel.: +41 - 31 750 3030

E-Mail: info.ch@leviat.com

Ancon.ch
Leviat.com

Österreich

Leviat

Leonard-Bernstein-Strasse 10
Saturn Tower, 1220 Wien

Tel.: +43 - 1 259 6770

E-Mail: info.at@leviat.com

Ancon.at
Leviat.com

Deutschland

Leviat

Bartholomäusstrasse 26
90489 Nürnberg

Tel.: +49 - 911 955 1234 0

E-Mail: info.de@leviat.com

Anconbp.de
Leviat.com