

Ancon

Spinotti per forze trasversali

per il settore della costruzione

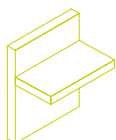

Connessioni strutturali
Spinotti per forze trasversali

Leviat®

Immaginiamo, modelliamo e realizziamo prodotti ingegnerizzati e soluzioni edilizie innovative che aiutano a trasformare le visioni architettoniche in realtà e consentono ai nostri partner di costruire in modo più sicuro, veloce, resistente e sostenibile.

Leviat è leader mondiale nelle tecnologie di collegamento, fissaggio, sollevamento e ancoraggio.

Dalla costruzione di nuove scuole, ospedali, case e infrastrutture alla riparazione e manutenzione di strutture storiche, le nostre competenze ingegneristiche fanno la differenza in tutto il mondo.

Forniamo assistenza tecnica in ogni fase del progetto, dalla pianificazione iniziale all'installazione e al supporto post vendita.

I nostri servizi di assistenza tecnica vanno dalla semplice selezione dei prodotti allo sviluppo di una soluzione progettuale completamente personalizzata.

Ogni promessa che facciamo a livello locale ha alle spalle l'impegno e la dedizione del nostro team globale. Impieghiamo quasi 3.000 persone in 60 sedi in Nord America, Europa e Asia-Pacifico, fornendo un servizio agile e reattivo in tutto il mondo.



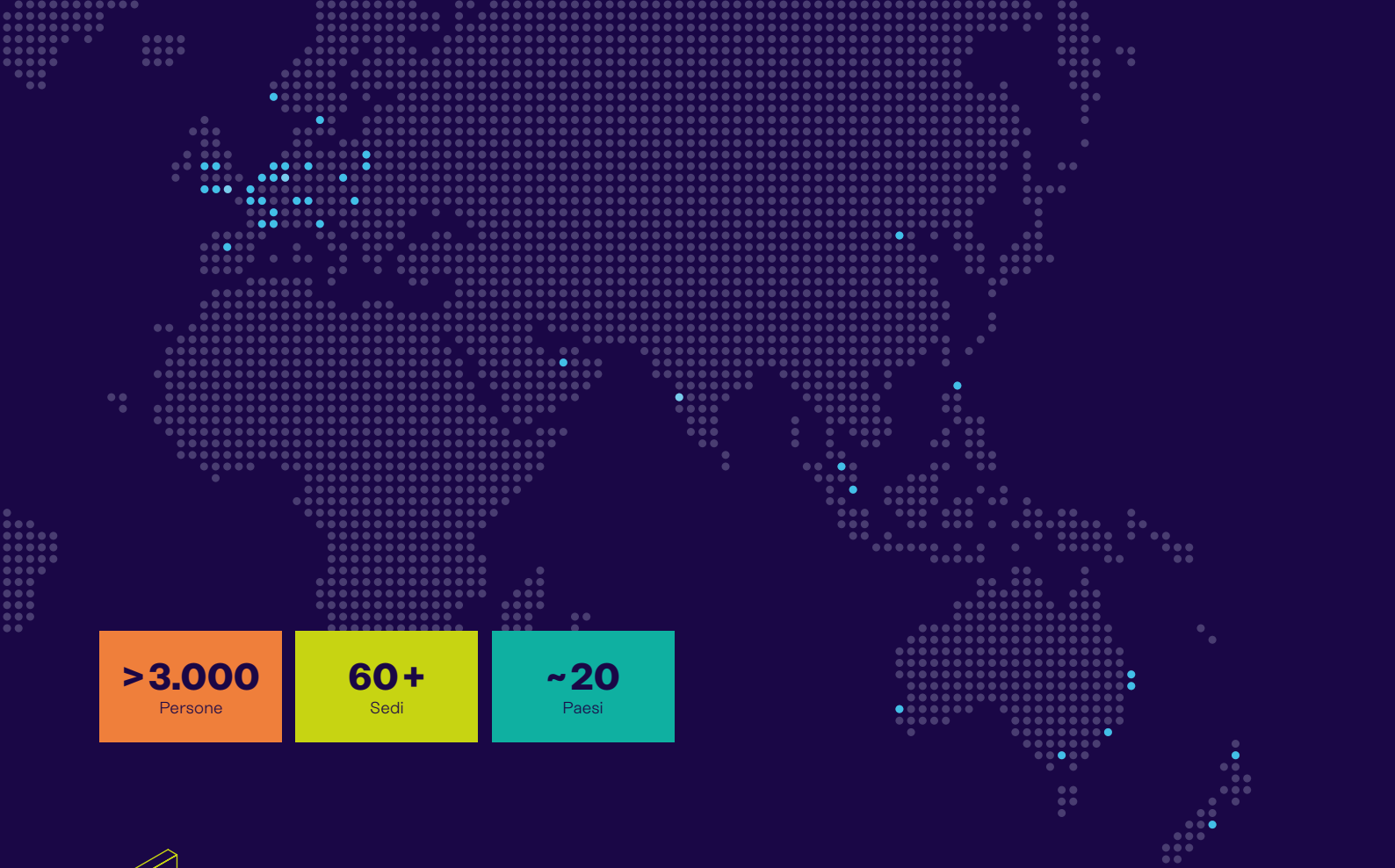

> 3.000
Persone

60+
Sedi

~ 20
Paesi

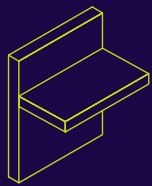

Connessioni strutturali

Sistemi per formare connessioni robuste ed efficienti, continuità di armatura in calcestruzzo, tra pareti, solette, colonne, travi e balconi, fornendo integrità strutturale e migliori prestazioni termiche e acustiche.

- Connettori isolati per balconi
- Accoppiatori per barre di rinforzo
- Connessioni per calcestruzzo
- Sistemi di continuità di armatura
- Armatura a punzonamento
- Connettori a taglio
- Sistemi di giunti a pavimento
- Pilastri prefabbricati/armati
- Prodotti per l'infrastruttura
- Connessioni prefabbricate
- Spinotti e cuscinetti acustici
- Precompressione

Altre aree di competenza

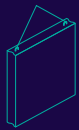

Sollevamento & controventatura

Sistemi per il trasporto sicuro ed efficiente, il sollevamento e la controventatura temporanea di elementi in calcestruzzo gettato in opera e pannelli inclinati prima della realizzazione di collegamenti strutturali permanenti.



Supporto & contenimento della facciata

Sistemi per il fissaggio sicuro e termicamente efficiente dell'involucro edilizio esterno, compresi mattoni e pietra naturale, pannelli sandwich isolati, facciate continue e sospese in calcestruzzo, nonché per la riparazione e il rafforzamento di installazioni in muratura esistenti.

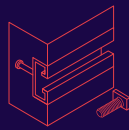

Ancoraggio & fissaggio

Sistemi per il fissaggio di elementi secondari al calcestruzzo, compresi profili di ancoraggio, bulloni e inserti; sistemi di tiranti per tetti e tettoie.



Casseformi & accessori da cantiere

Accessori non strutturali che completano le nostre soluzioni ingegneristiche e contribuiscono a mantenere l'ambiente edile sicuro ed efficiente, comprese le casseforme per il getto di elementi in calcestruzzo standard e speciali e gli elementi essenziali per la costruzione, come i distanziatori per ferri d'armatura.

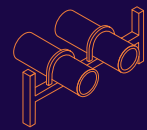

Tecnologia industriale

Profili, morsetti per tubi e altri sistemi di intelaiatura versatili che garantiscono un fissaggio sicuro in un'ampia gamma di applicazioni industriali.

Strutture produttive

Ancon | Aschwanden | Connolly | Halfen | Helifix | Isedio | Meadow Burke | Modersohn | Moment | Plaka | Scaldex | Thermomass

Connettori a taglio

Semplificare la costruzione dei giunti di dilatazione negli edifici

Ogni giorno le opere in calcestruzzo armato vengono costruite con i giunti di dilatazione, questo per permettere la dilatazione e il restringimento senza creare delle tensioni nella costruzione. La posizione di questi giunti è importante per la complessiva costruzione e per la loro ineccepibile funzione. La gamma di spinotti Ancon offre alcuni vantaggi rispetto alle connessioni tradizionali. Gli spinotti trasmettono efficacemente i carichi, sono semplici da installare e permettono una precisa regolazione durante la costruzione.

Programma di calcolo.

Questo programma, che mettiamo noi a disposizione gratuitamente, calcola i necessari spinotti per i Vostri giunti nel calcestruzzo armato. A partire dallo spessore conosciuto della soletta e i carichi da trasmettere, il programma per spinotti Ancon DSD o HLD

Vi calcola il quantitativo e il modello di spinotto necessario, le distanze dal bordo, l'interasse e l'armatura necessaria per la trasmissione dei carichi alla struttura in calcestruzzo armato. Il programma viene fornito in 6 lingue e può perciò essere utilizzato in tutta Europa.



Indice

<u>Giunti di dilatazione tradizionali</u>	<u>4</u>	<u>Istruzioni per il montaggio</u>	<u>36-37</u>
<u>Soluzioni per giunti di dilatazione Ancon</u>	<u>5</u>	<u>Manicotto parafuoco</u>	<u>38</u>
<u>Gamma di spinotti Ancon</u>	<u>6-9</u>	<u>Ulteriori prodotti Ancon</u>	<u>39</u>
<u>Spinotti tipo ED/ESD/ESDQ</u>	<u>10-15</u>		
<u>Spinotti tipo HLD/HLDQ</u>	<u>16-23</u>		
<u>Spinotti tipo DSD/DSDQ/ DSDS/DSDSQ</u>	<u>24-33</u>		
<u>Spinotti tipo E-HLD</u>	<u>34-35</u>		

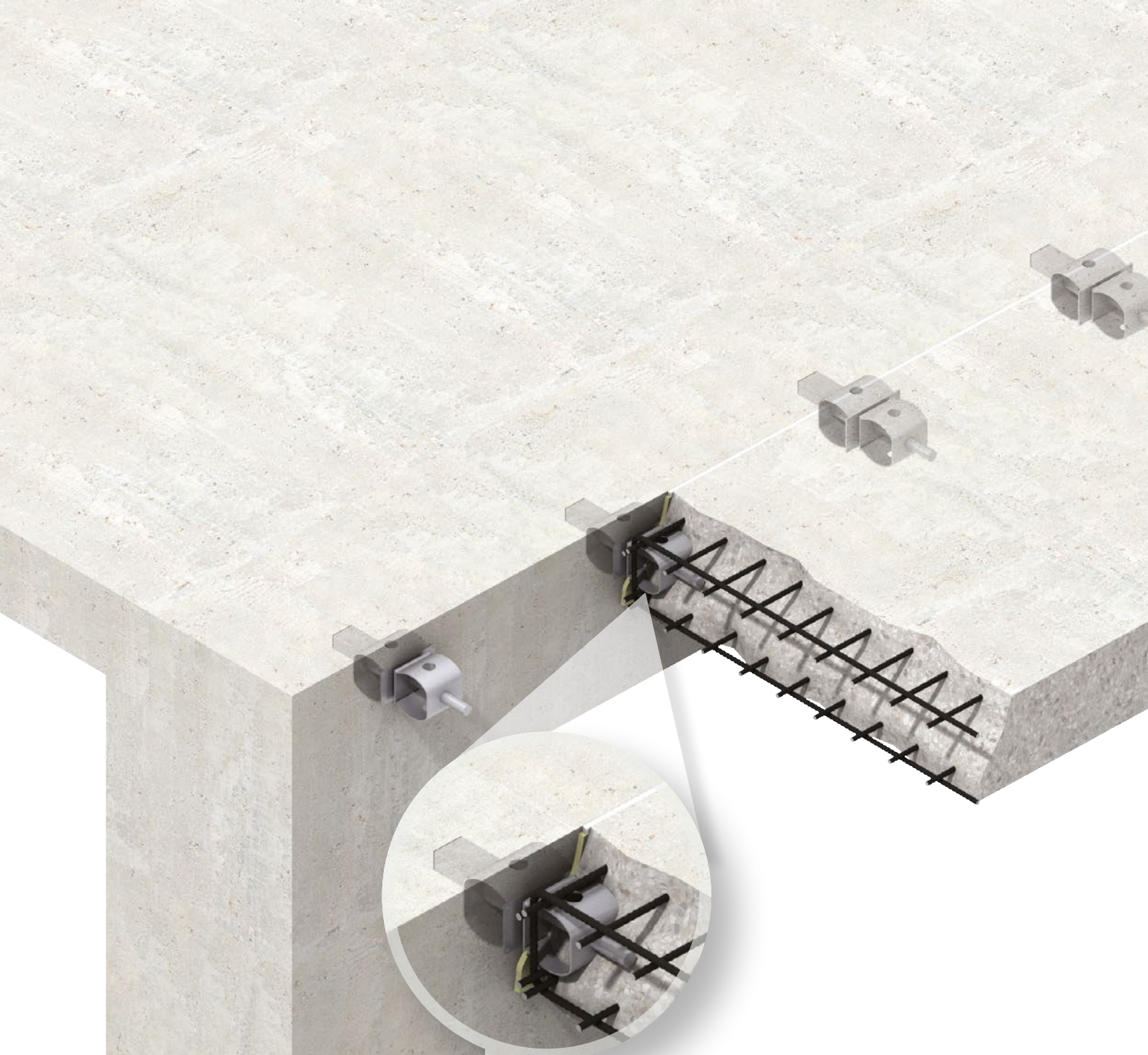

Vario assortimento
ottenibile



Montaggio
preciso e veloce



Progetti
Internazionali



Per solette a partire
da 160 mm
di spessore



Alta trasmissione
dei carichi



Movimento
sicuro



Disponibile con
assorbimento
delle vibrazioni



Disponibile
antifuoco

Spinotti per Forze Trasversali

Giunti di Dilatazione Tradizionali

Gli spinotti sono utilizzati per riprendere le forze trasversali da un elemento all'altro. Possono essere inseriti prima del getto oppure posati in un carotaggio. Uno spinotto corto ma di diametro grosso permette una buona trasmissione delle forze ma si deforma molto. Questo può portare a delle grandi tensioni che possono arrivare a creare delle fessurazioni nel calcestruzzo.

Nei giunti di dilatazione la metà dello spinotto deve essere isolata dal calcestruzzo mediante una guaina adatta o uno strato di materiale betuminoso, questo per permettere ai vari elementi della costruzione di potersi dilatare liberamente.

Con questi tipi di costruzioni bisogna comunque forare il cassero in modo da conglobare lo spinotto con il getto del calcestruzzo, oppure carotare l'elemento in calcestruzzo e posare lo spinotto con delle resine o malte speciali.

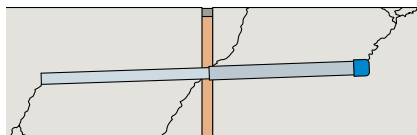

Giunti di Dilatazione a Incastro

I giunti di dilatazione a incastro necessitano un impegnativo lavoro di cassetatura per poter realizzare la parte maschile e la parte femminile. Se questo tipo di giunto non viene realizzato in modo preciso secondo i piani, può portare a dei movimenti incontrollati. Dato che le forze vengono trasmesse su una sezione di calcestruzzo più sottile, col tempo possono apparire delle fessurazioni.

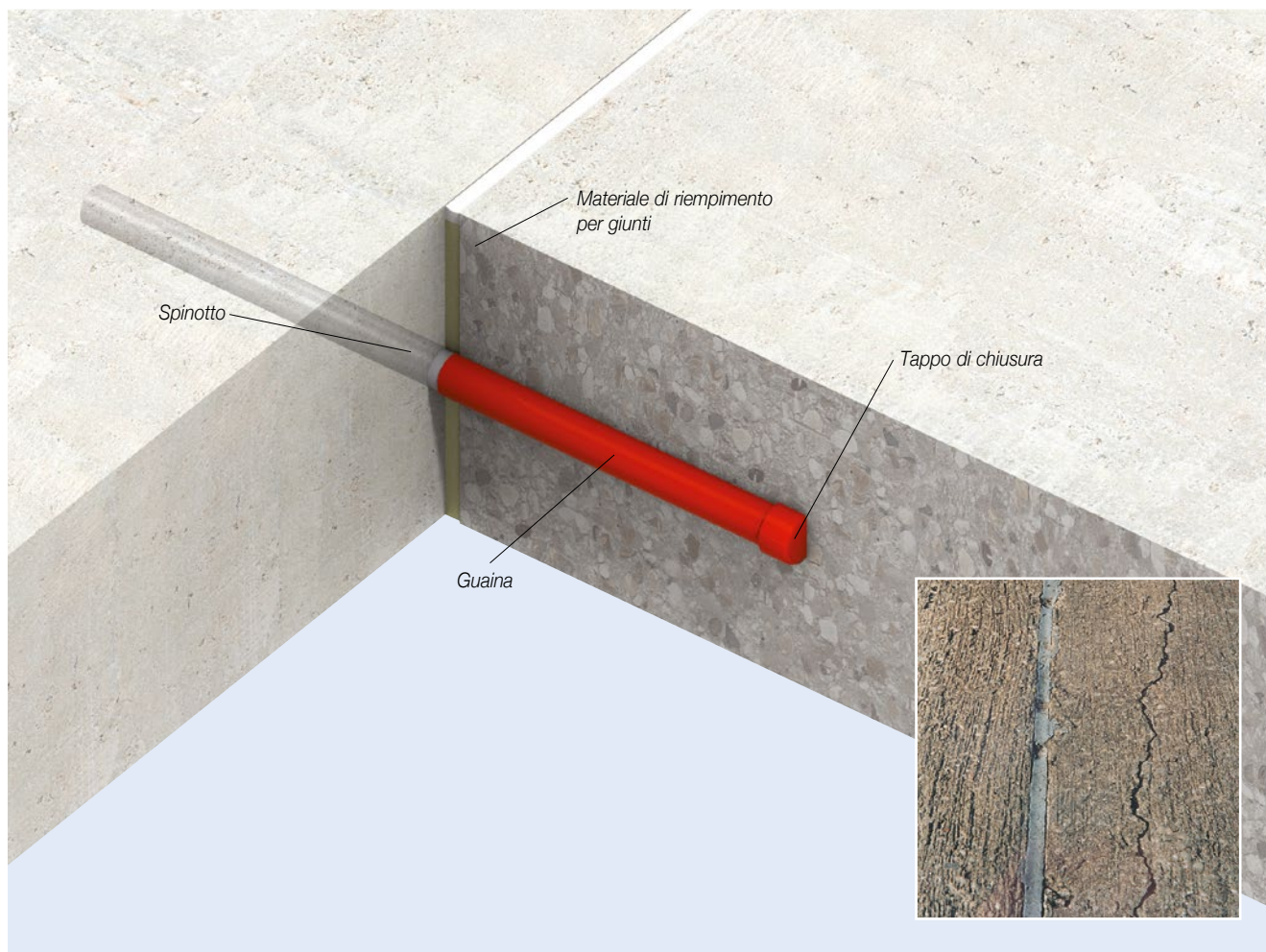
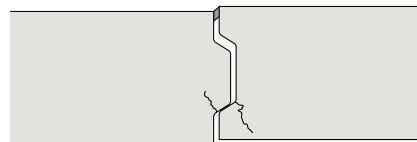

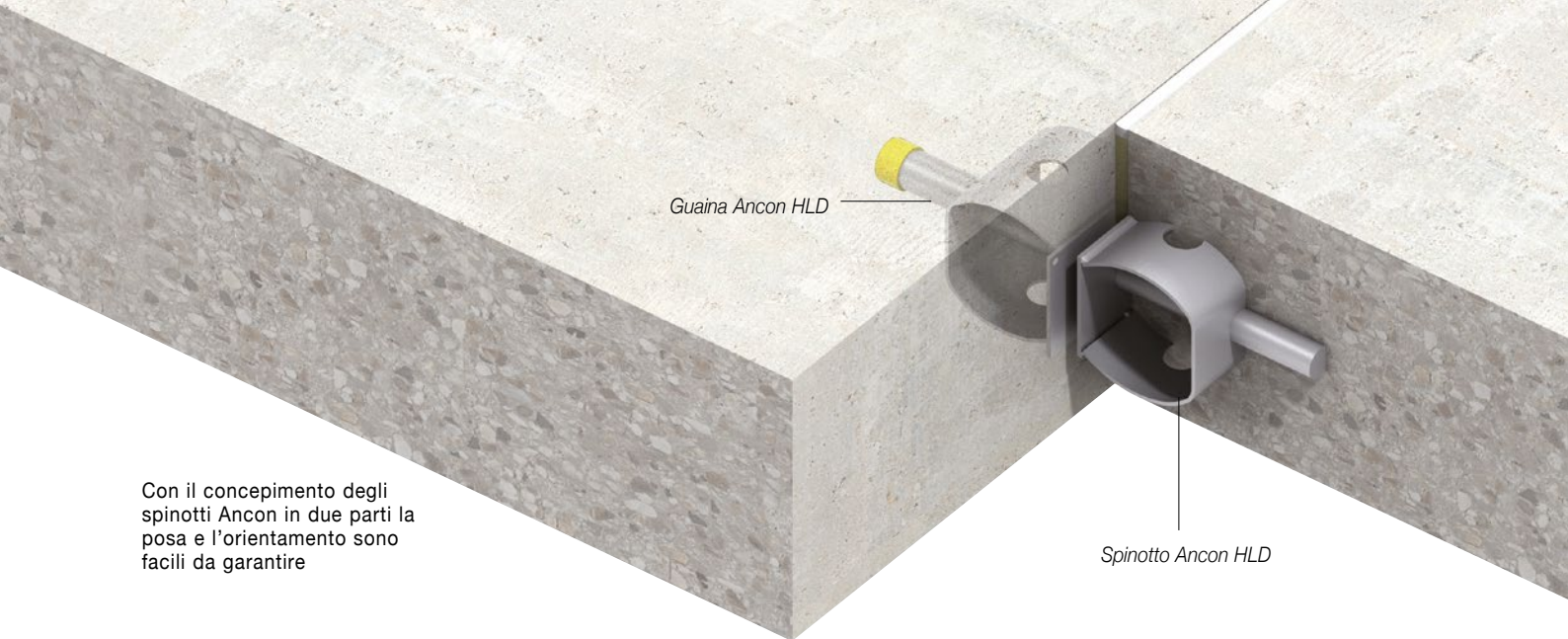

Con il concepimento degli spinotti Ancon in due parti la posa e l'orientamento sono facili da garantire

Giunti di dilatazione standard
Soletta

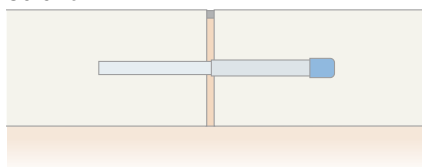

Spinotto

Soluzione Ancon

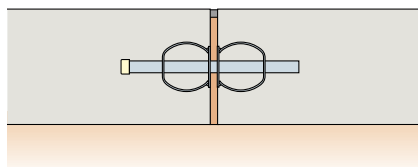

Ancon HLD (DSD)

Parete



Giunto a incastro

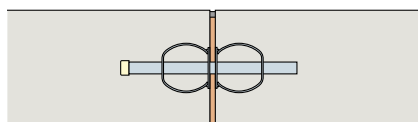

Ancon HLD (DSD)

Giunto di dilatazione costruttivo

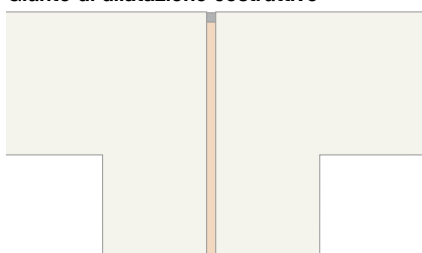

Con doppi pilastri

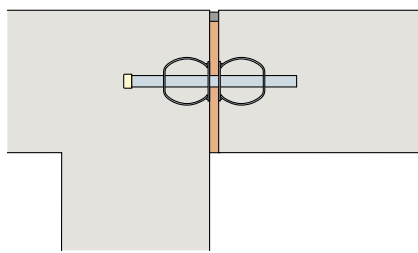

Ancon HLD (DSD)

Congiunzione Soletta - Parete

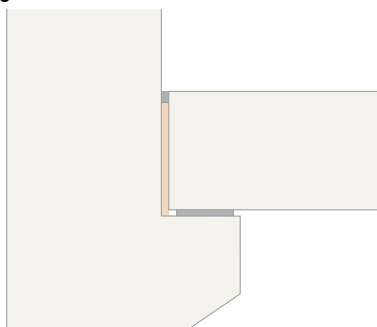

Mensola di appoggio

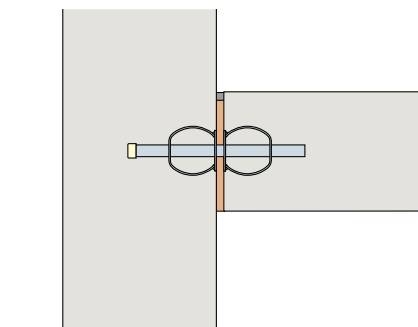

Ancon HLD (DSD)

Soluzioni Ancon per giunti di Dilatazione

Nella maggior parte dei casi, le soluzioni esecutive di un giunto di dilatazione tradizionale, a mensola, a incastro, possono essere sostituiti in modo vantaggioso con l'utilizzo di spinotti Ancon.

Questi spinotti sono più performanti nella trasmissione delle forze e dei movimenti. Sono semplici da fissare sul cassero e permettono un sostanzioso risparmio.

Gli spinotti Ancon possono essere utilizzati nei giunti di dilatazione delle solette, per il collegamento di solette con murature e si possono eliminare i doppi pilastri con conseguenti recuperi di spazi. Nel genio civile possono essere utilizzati per l'ancoraggio di viadotti e in molti altri casi speciali differenti.

Quando si utilizzano i spinotti Ancon in casi particolari, l'installazione e la disposizione devono essere controllate.

In caso di domanda, si prega di contattare il dipartimento tecnico.

Spinotti per Forze Trasversali

Spinotti per forze Trasversali Ancon

La gamma di spinotti Ancon permette molteplici soluzioni per casi differenti, solette rinforzate e apertura di giunti.

Ogni elemento è composto da una guaina e uno spinotto. La guaina viene fissata mediante chiodi al cassero e definisce la posizione finale corretta dello spinotto. Troverete le istruzioni per il montaggio alle pagine 36-37.

Gli spinotti Ancon sono realizzati in acciaio inossidabile, questo per garantire un'alta resistenza alla corrosione senza ulteriori trattamenti complementari.

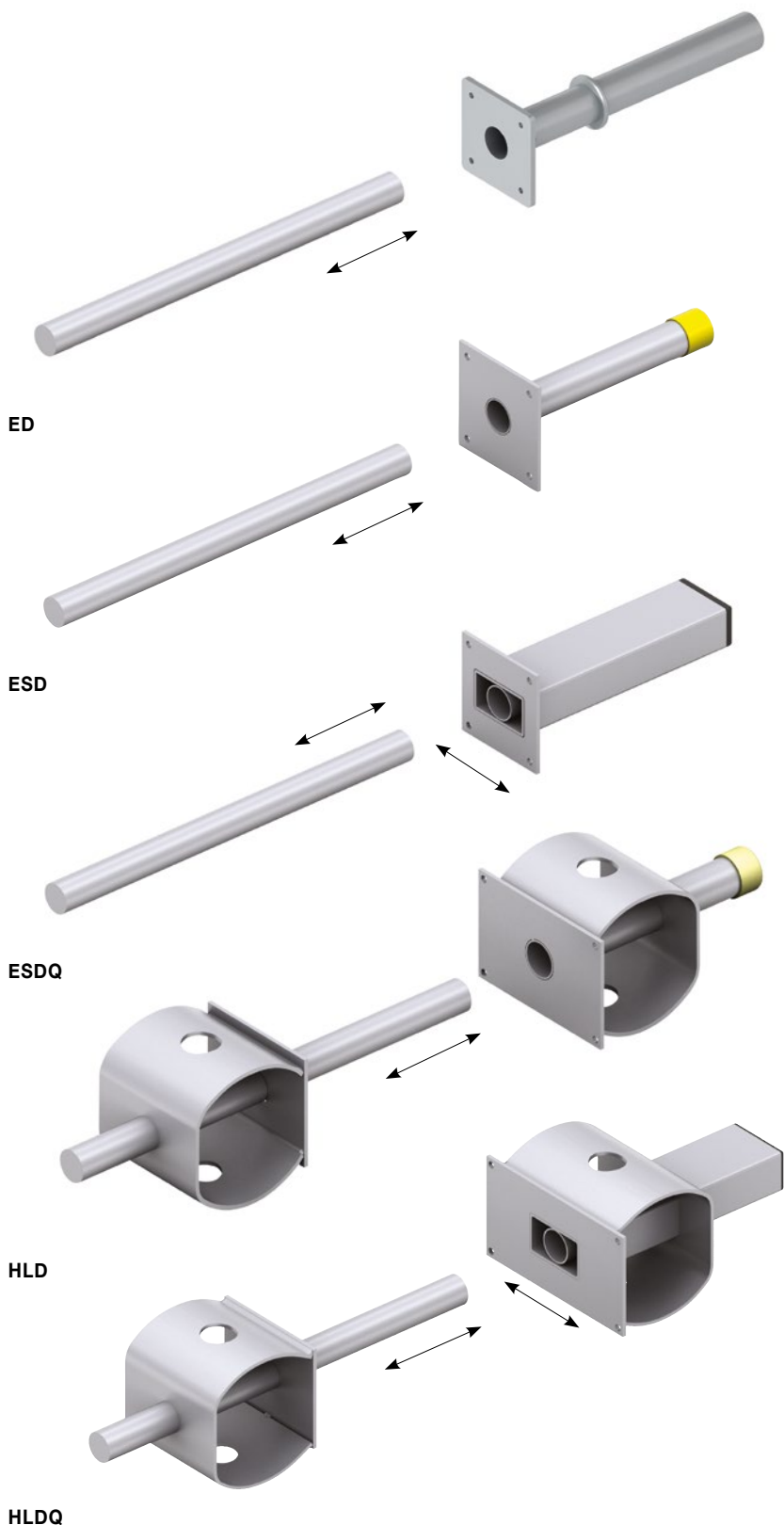

Ancon ED

Gli spinotti Ancon tipo ED è la variante economica del tipo ESD de è essenzialmente utilizzata per piccoli carichi. La gamma del prodotto comprende ugualmente 4 diametri differenti in molteplici lunghezze standard. Per lo spinotto viene utilizzato il materiale duplex (1.4362 / 1.4462). La guaina, con la piastra di fissaggio integrata, viene prodotta in un duraplast di alta qualità.

Ancon ESD

Lo spinotto Ancon tipo ESD viene soprattutto utilizzato quando i carichi sono minimi. La gamma del prodotto comprende 4 diametri differenti che sono ciascuno disponibili in molteplici lunghezze standard. Per lo spinotto viene utilizzato il materiale duplex (1.4362 / 1.4462). La guaina con la piastra di fissaggio integrata, viene prodotta in acciaio inossidabile 1.4301.

Ancon ESDQ

Per lo spinotto tipo Ancon ESDQ viene utilizzato lo stesso spinotto come il tipo ESD. A differenza, la guaina cilindrica viene introdotta in una guaina rettangolare che permette oltre al movimento longitudinale, anche un movimento parallelo al giunto di dilatazione. Gli elementi vengono eseguiti con lo stesso materiale del tipo ESD.

Ancon HLD

Ancon HLD è uno spinotto semplice per alte sollecitazioni. La parte dello spinotto può muoversi longitudinalmente nella parte della guaina in modo da assorbire i movimenti del giunto di dilatazione. Questo spinotto è disponibile in 7 misure diverse. La tabella dei carichi, alle pagine 16-23, comprendono pure gli spessori delle solette corrispondenti, da 150 mm fin a 600 mm per giunti di dilatazioni fino a 60 mm di larghezza. Lo spinotto è realizzato in acciaio duplex (1.4462), tutti gli altri componenti in acciaio inossidabile 1.4301. Naturalmente anche questo tipo di spinotto ha la piastra di fissaggio.

Ancon HLDQ

Il tipo HLDQ utilizza lo stesso spinotto tipo HLD, però la guaina cilindrica è integrata in una guaina rettangolare. Questo tipo di guaina permette, oltre al movimento longitudinale dello spinotto, anche un movimento laterale nella direzione parallela del giunto di dilatazione. Le diverse dimensioni, carichi ammissibili e materiali corrispondono al tipo HLD.

E-HLD

Lo spinotto Ancon E-HLD collega nuove solette in calcestruzzo armato con delle pareti esistenti sempre in calcestruzzo armato. Lo spinotto E-HLD è composto da uno spinotto in acciaio inossidabile e una guaina ad alta resistenza. Questo spinotto è disponibile in 7 misure diverse. Con una soletta di spessore 160 mm può trasmettere le forze trasversali fino ad una larghezza del giunto di 60 mm. La messa in opera ottimale si raggiunge con la malta Ancon a 2 componenti, questo per favorire un perfetto collegamento fra lo spinotto e il calcestruzzo esistente.

Ancon DSD

Il tipo DSD è uno spinotto doppio per alte sollecitazioni. Lo spinotto può muoversi longitudinalmente nella guaina e permette di riprendere i movimenti della dilatazioni fra i due elementi. La gamma comprende sette dimensioni diverse. Le tabelle dei carichi, alle pagine 24-33, comprendono pure gli spessori delle solette corrispondenti, da 180 mm fino a 1000 mm per giunti di dilatazioni fino a 60 mm di larghezza. Lo spinotto è realizzato con acciaio duplex (1.4462), tutti gli altri componenti in acciaio inossidabile 1.4301. Anche questo tipo di spinotto ha la piastra di fissaggio.

Ancon DSDQ

Il tipo DSDQ utilizza lo stesso spinotto tipo DSD, però la guaina cilindrica è integrata in una guaina rettangolare. Questo tipo di guaina permette, oltre al movimento longitudinale dello spinotto, anche un movimento laterale nella direzione parallela del giunto di dilatazione. Le diverse dimensioni, carichi ammissibili e materiali corrispondono al tipo DSD.

Ancon DSDS

Il tipo DSDS è stato concepito sulla base del normale tipo DSD. Unica differenza è la piastrina saldata fra i due spinotti che va a situarsi al centro del giunto di dilatazione per permettere una trasmissione delle forze ottimale nei giunti con larghezze comprese tra 60 mm e 100 mm. La guaina del tipo DSD, per movimenti longitudinali e la guaina DSDQ, per movimenti longitudinali e paralleli, combaciano perfettamente con questo spinotto. Questo spinotto è fornito in due misure standard. Lo spinotto è realizzato con acciaio duplex (1.4462), tutti gli altri componenti in acciaio inossidabile 1.4301. È possibile realizzare degli spinotti maggiori del tipo DSDS per dei giunti di dilatazione importanti.

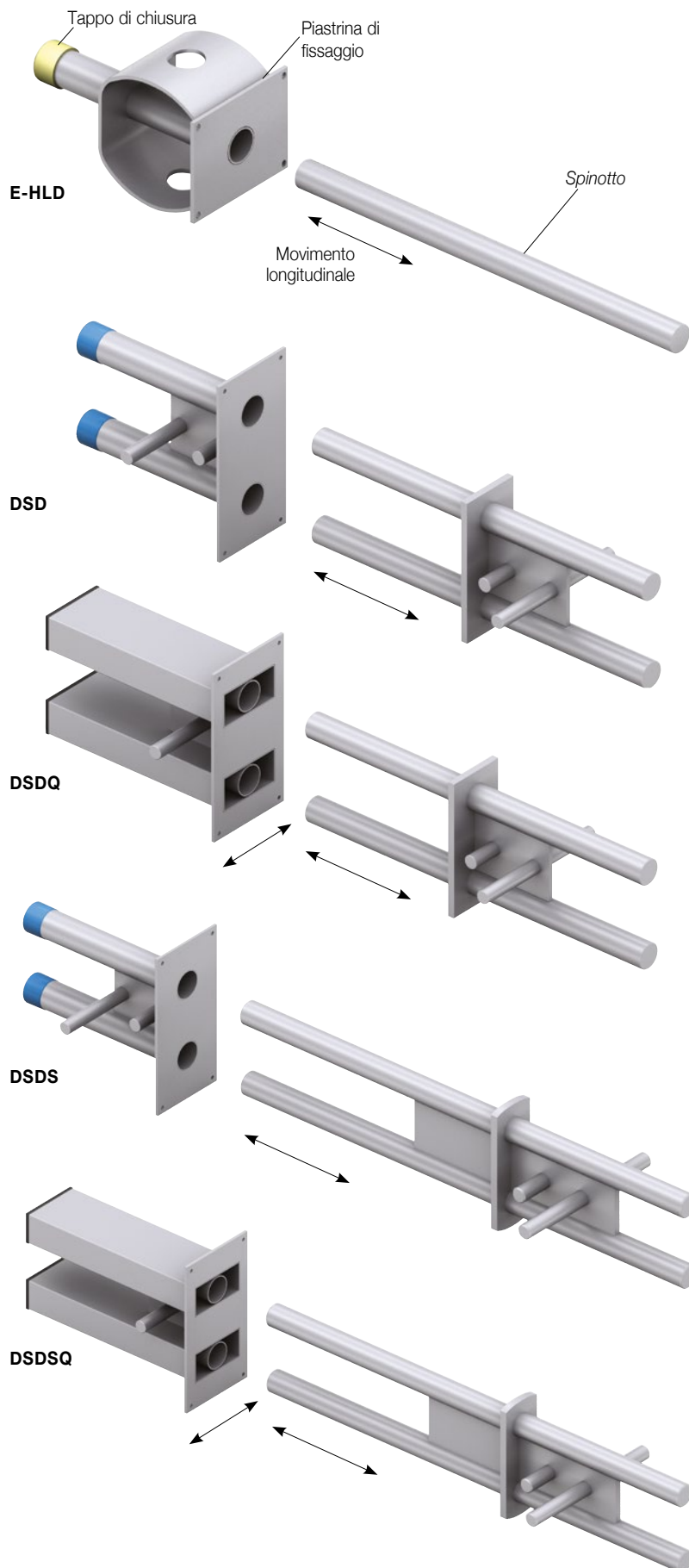

Spinotti per Forze Trasversali

Tabella Dei Carichi

Carichi per ESD/ESDQ con uno spessore minimo delle solette e un calcestruzzo di qualità minimo C25/30.

ESD

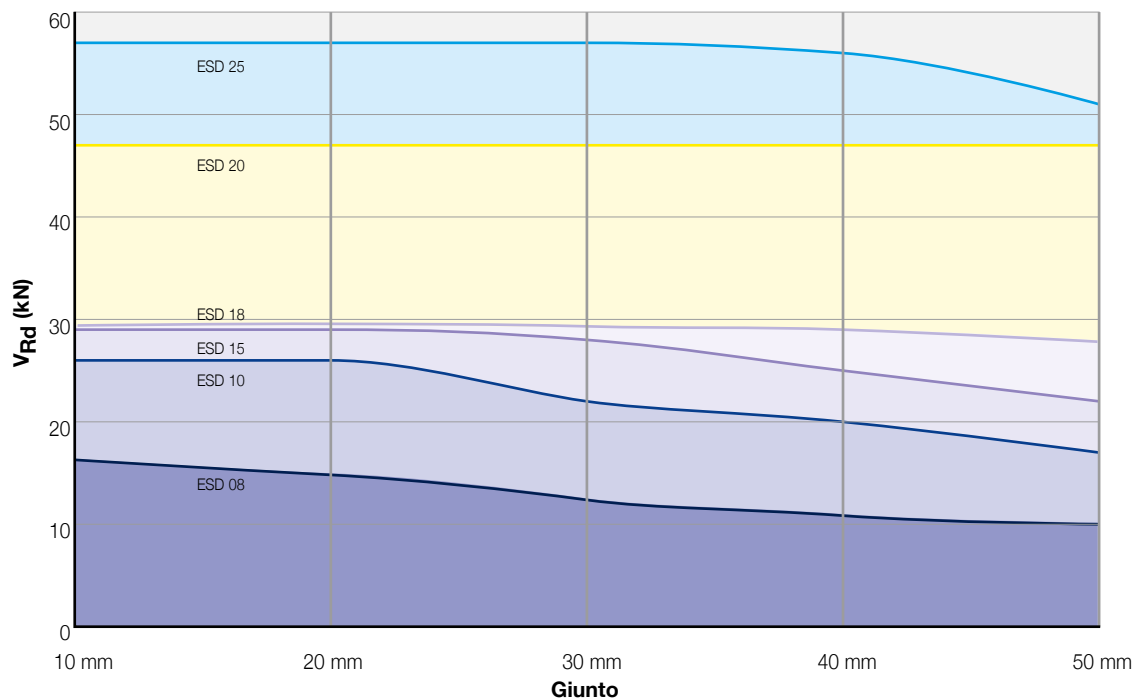

Carichi per HLD/HLDQ con uno spessore minimo delle solette e un calcestruzzo di qualità minimo C25/30.

HLD

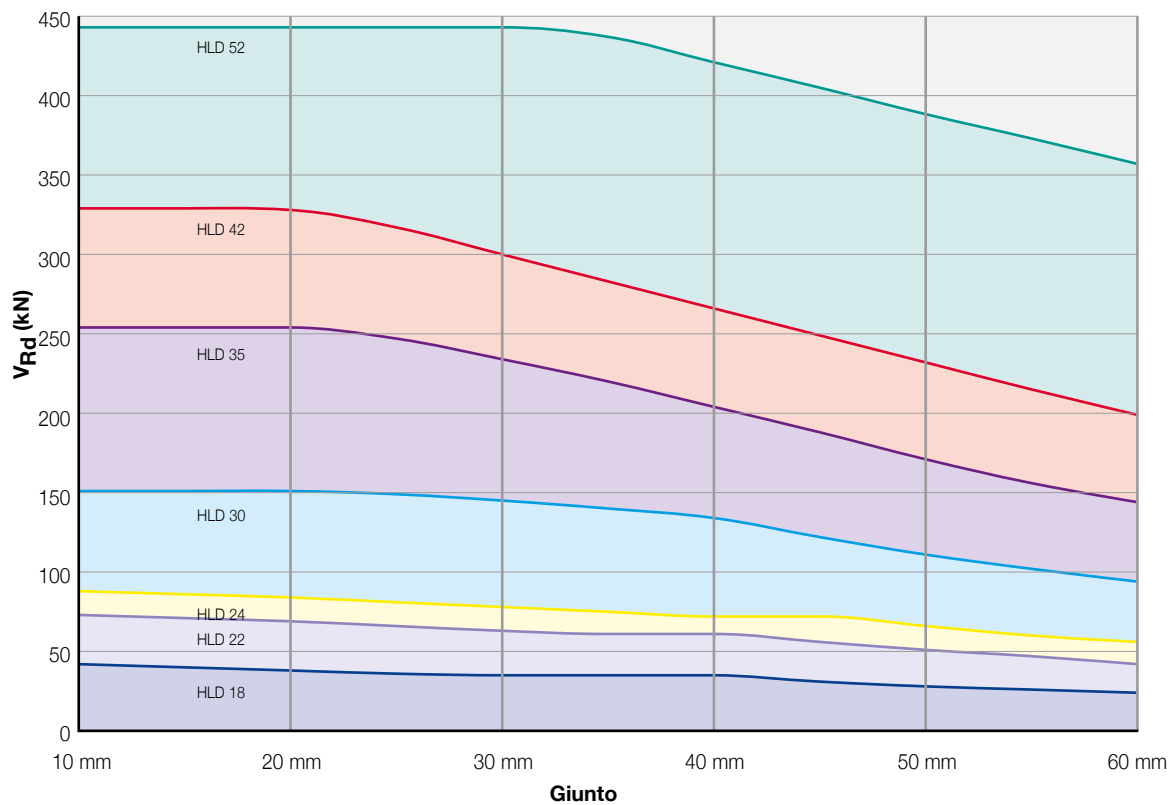



Carichi per DSD/DSDQ con uno spessore minimo delle solette e un calcestruzzo di qualità minimo C25/30.

DSD

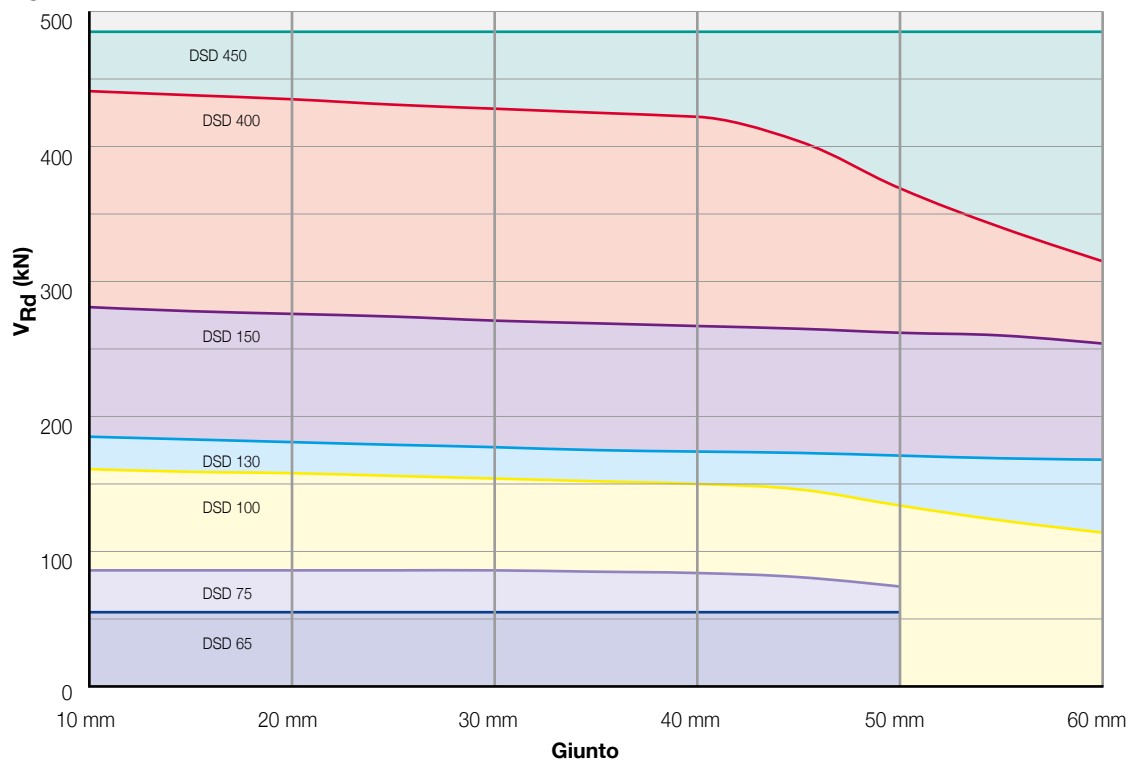

Carichi per DSDS/DSDSQ con uno spessore minimo delle solette e un calcestruzzo di qualità minimo C25/30.

DSDS

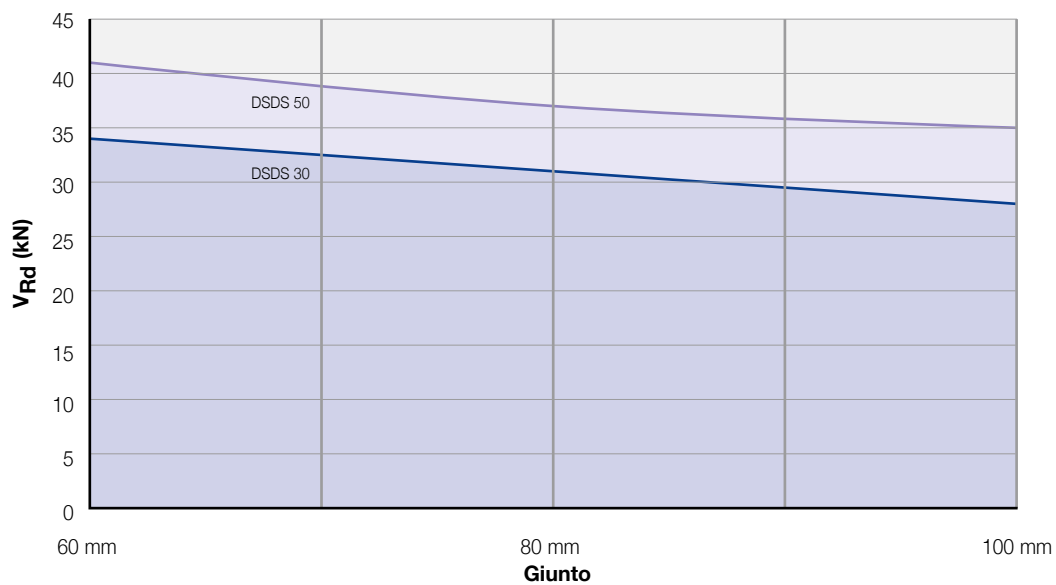

Spinotti per Forze Trasversali

Ancon ED

Gli spinotti Ancon tipo ED è la variante economica del tipo ESD ed è essenzialmente utilizzata per piccoli carichi. La gamma del prodotto comprende ugualmente 4 diametri differenti in molteplici lunghezze standard. Per lo spinotto viene utilizzato il materiale duplex (1.4362 / 1.4462). La guaina, con la piastra di fissaggio integrata, viene prodotta in un duraplast di alta qualità.

Ancon ESD

Lo spinotto Ancon tipo ESD viene soprattutto utilizzato quando i carichi sono minimi. La gamma del prodotto comprende 4 diametri differenti che sono ciascuno disponibili in molteplici lunghezze standard. Per lo spinotto viene utilizzato il materiale duplex (1.4362 / 1.4462). La guaina con la piastra di fissaggio integrata, viene prodotta in acciaio inossidabile 1.4301.

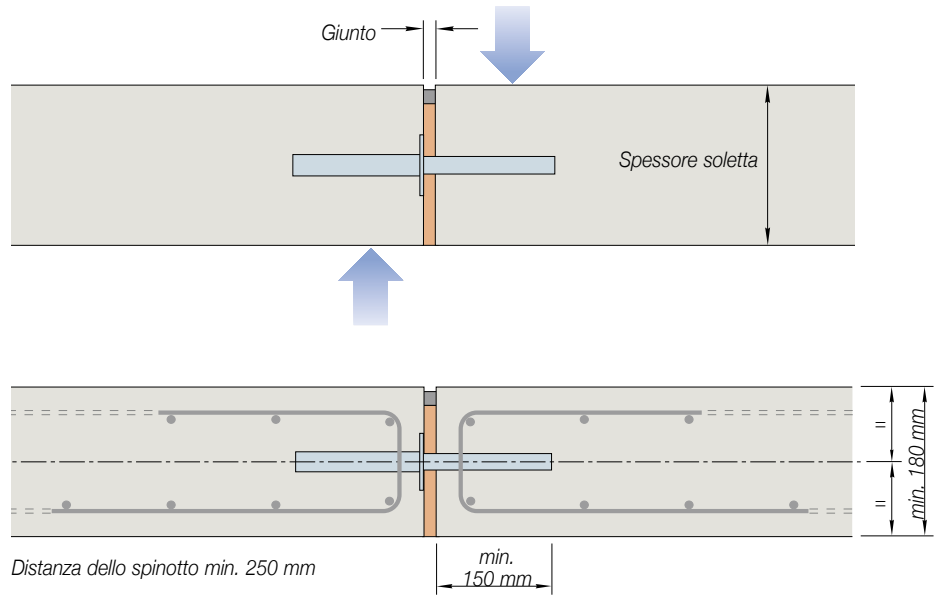

Ancon ED/ESD/ESDQ 8

Carichi e armatura

ED/ESD/ESDQ 8 Giunto (mm)	V_{Rd} (kN) Calcestruzzo C25/30 Spessore soletta (mm)					
	180	200	220	240	260	280
0	17	17	17	17	17	17
10	17	17	17	17	17	17
20	15	15	15	15	15	15
30	13	13	13	13	13	13
40	11	11	11	11	11	11
50	10	10	10	10	10	10

ESD 8 Pz per Spinotti/ Guaine	Armatura B500 Per Guaina/Spinotto Spessore soletta (mm)					
	180	200	220	240	260	280
Suddivi- sione armatura*	4-100	4-100	4-100	4-100	2-100	2-100
Armatura longi- tudinale**	60mm	70mm	90mm	100mm	110mm	110mm

* Ordinare a ciascuno la metà di sinistra con quella di destra durante la fase di montaggio

** Ordinare la parte superiore con la inferiore durante la fase di montaggio

Dimensioni

ED 8 Tipo	Spinotto 1.4362 / 1.4462		Guaina Sintetica		ESD 8 Tipo	Spinotto 1.4362 / 1.4462		Guaina 1.4301		ESDQ 8 Tipo	Spinotto 1.4362 / 1.4462		Guaina 1.4301	
	Ø mm	Lunghezza mm	Ø mm	Lunghezza mm		Ø mm	Lunghezza mm	Ø mm	Lunghezza mm		Ø mm	Lunghezza mm	Ø mm	Lunghezza mm
ED 8 / 300	16	300	17	170	ESD 8 / 300	16	300	17	170	ESDQ 8 / 300	16	300	17	170
ED 8 / 350	16	350	17	195	ESD 8 / 350	16	350	17	195	ESDQ 8 / 350	16	350	17	195
ED 8 / 400	16	400	17	220	ESD 8 / 400	16	400	17	220	ESDQ 8 / 400	16	400	17	220
ED 8 / 500	16	500	17	270	ESD 8 / 500	16	500	17	270	ESDQ 8 / 500	16	500	17	270

Gli spinotti Ancon ED sono fornibili su richiesta in altre qualità di materiale

ED Spinotto

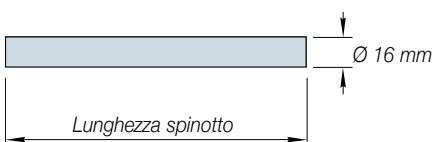

ED Guaina

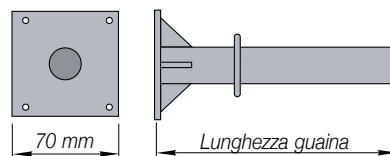

ESD/ESDQ Spinotto



ESD Guaina

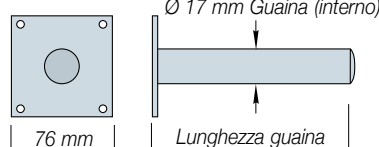

Gaine ESDQ

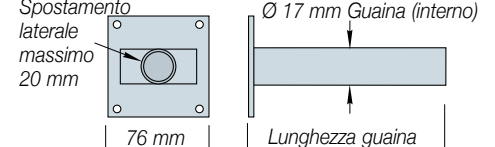

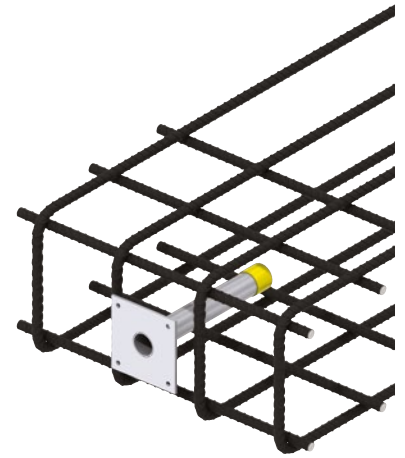
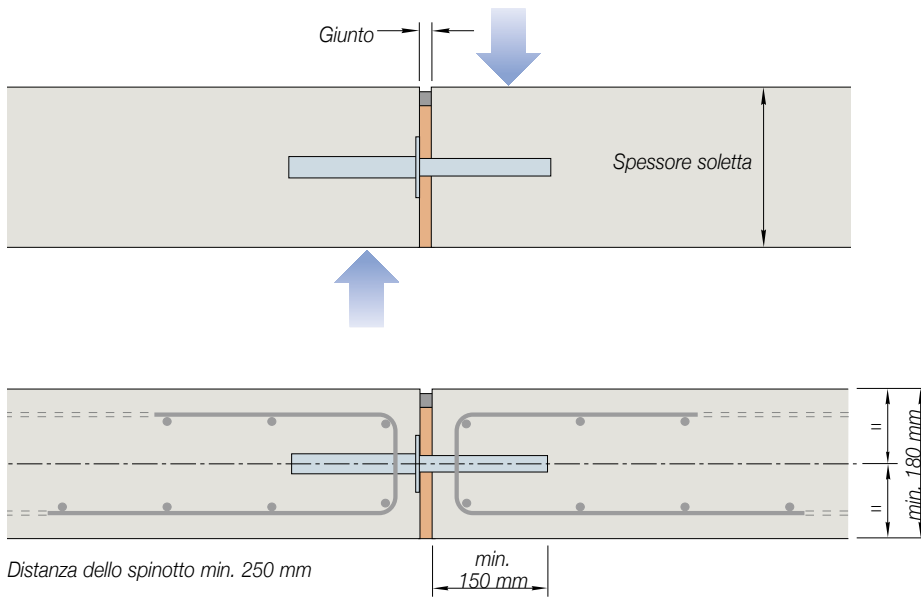

Ancon ED/ESD/ESDQ 10

Carichi e armatura

ED/ESD/ESDQ 10 Giunto (mm)	V_{Rd} (kN) Calcestruzzo C25/30 Spessore soletta (mm)						V_{Rd} (kN) Calcestruzzo C30/37 Spessore soletta (mm)					
	180	200	220	240	260	280	180	200	220	240	260	280
0-10	26	27	27	27	27	27	29	30	30	30	30	30
20	26	26	26	26	26	26	26	26	26	26	26	26
30	22	22	22	22	22	22	22	22	22	22	22	22
40	20	20	20	20	20	20	20	20	20	20	20	20
50	17	17	17	17	17	17	17	17	17	17	17	17
60	16	16	16	16	16	16	16	16	16	16	16	16

ESD 10 Pz per Spinotti/ Guaine	Armatura B500 Per Guaina/Spinotto Spessore soletta (mm)					
	180	200	220	240	260	280
Suddivisione armatura*	4-100	4-100	4-100	4-100	2-100	2-100
Armatura longitudinale**	60mm	70mm	90mm	100mm	110mm	110mm

* Ordinare a ciascuno la metà di sinistra con quella di destra durante la fase di montaggio

** Ordinare la parte superiore con la inferiore durante la fase di montaggio

Dimensioni

ED 10		Spinotto 1.4362 / 1.4462		Guaina Sintetica		ESD 10		Spinotto 1.4362 / 1.4462		Guaina 1.4301		ESDQ10		Spinotto 1.4362 / 1.4462		Guaina 1.4301	
Tipo		Ø mm	Lunghezza mm	Ø mm	Lunghezza mm	Tipo		Ø mm	Lunghezza mm	Ø mm	Lunghezza mm	Tipo		Ø mm	Lunghezza mm	Ø mm	Lunghezza mm
ED 10 / 300		20	300	21	170	ED 10 / 300		20	300	21	170	ESDQ 10 / 300		20	300	21	170
ED 10 / 350		20	350	21	195	ED 10 / 350		20	350	21	195	ESDQ 10 / 350		20	350	21	195
ED 10 / 400		20	400	21	220	ED 10 / 400		20	400	21	220	ESDQ 10 / 400		20	400	21	220
ED 10 / 500		20	500	21	270	ED 10 / 500		20	500	21	270	ESDQ 10 / 500		20	500	21	270

Gli spinotti Ancon ED sono fornibili su richiesta in altre qualità di materiale

ED Spinotto



ED Guaina

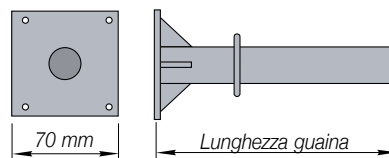

ESD/ESDQ Spinotto



ESD Guaina

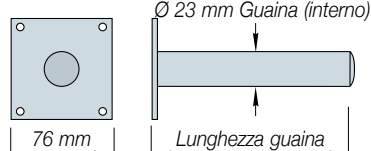

Guaine ESDQ

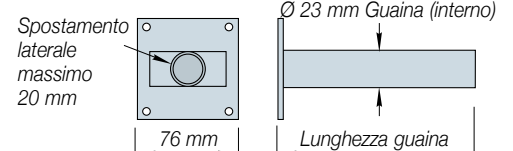

Spinotti per Forze Trasversali

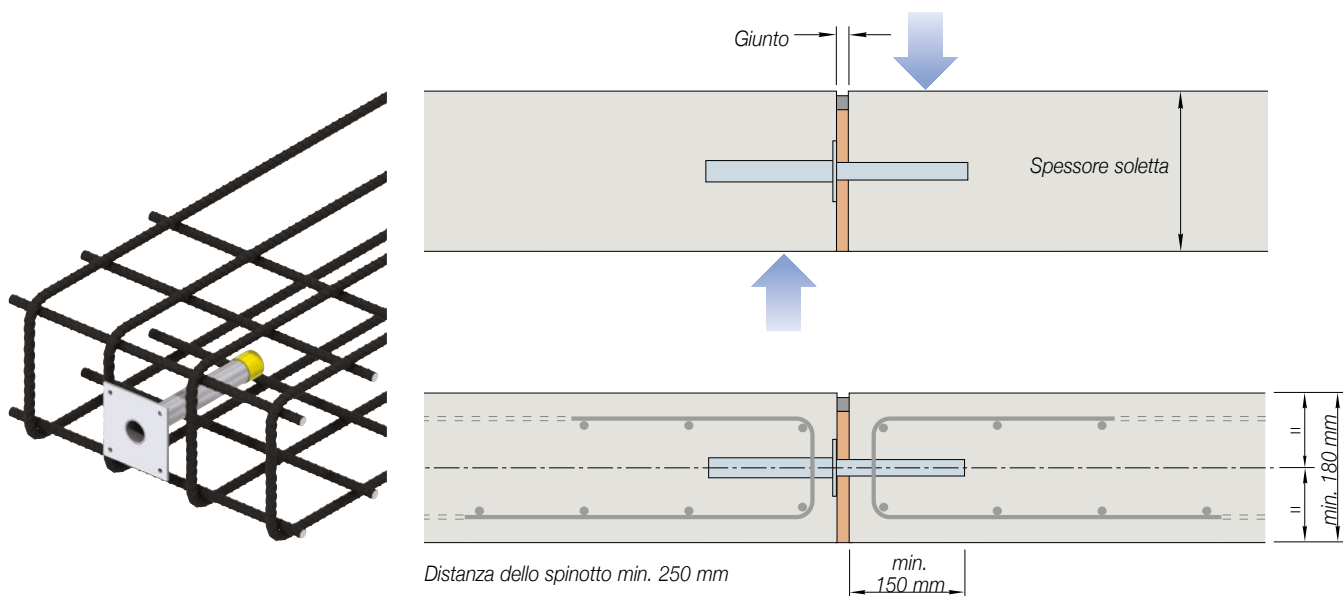

Ancon ED/ESD/ESDQ 15

Carichi e armatura

ED/ESD/ESDQ 15 Giunto (mm)	V_{Rd} (kN) Calcestruzzo C25/30 Spessore soletta (mm)						V_{Rd} (kN) Calcestruzzo C30/37 Spessore soletta (mm)					
	180	200	220	240	260	280	180	200	220	240	260	280
0	29	32	32	32	32	32	33	39	39	39	39	39
10	29	32	32	32	32	32	33	36	36	36	36	36
20	29	32	32	32	32	32	32	32	32	32	32	32
30	28	28	28	28	28	28	28	28	28	28	28	28
40	25	25	25	25	25	25	25	25	25	25	25	25
50	22	22	22	22	22	22	22	22	22	22	22	22

ESD 8 Pz per Spinotti/ Guaine	Armatura B500 Per Guaina/Spinotto Spessore soletta (mm)					
	180	200	220	240	260	280
Suddivi- sione armatura	4-100	4-100	4-100	4-100	4-100	4-100
Armatura longi- tudinale**	60mm	70mm	90mm	100mm	120mm	130mm

* Ordinare a ciascuno la metà di sinistra con quella di destra durante la fase di montaggio

** Ordinare la parte superiore con la inferiore durante la fase di montaggio

Dimensioni

ED 15			ESD 15			ESDQ 15		
Tipo	Spinotto 1.4362 / 1.4462		Tipo	Spinotto 1.4362 / 1.4462		Tipo	Spinotto 1.4362 / 1.4462	
	Ø	Lunghezza		Ø	Lunghezza		Ø	Lunghezza
ED 15 / 300	22	300	ESD 15 / 300	22	300	ESDQ 15 / 300	22	300
ED 15 / 350	22	350	ESD 15 / 350	22	350	ESDQ 15 / 350	22	350
ED 15 / 400	22	400	ESD 15 / 400	22	400	ESDQ 15 / 400	22	400
ED 15 / 500	22	500	ESD 15 / 500	22	500	ESDQ 15 / 500	22	500

Gli spinotti Ancon ED sono fornibili su richiesta in altre qualità di materiale

ED Spinotto

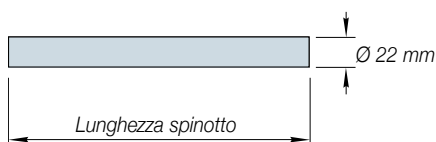

ED Guaina

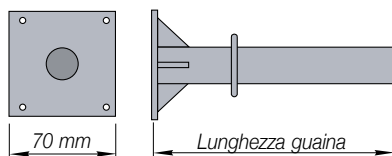

ESD/ESDQ Spinotto



ESD Guaina

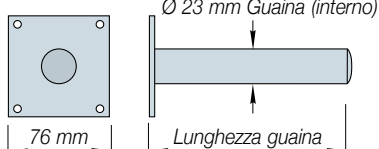

Gaine ESDQ

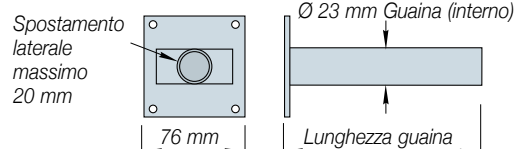

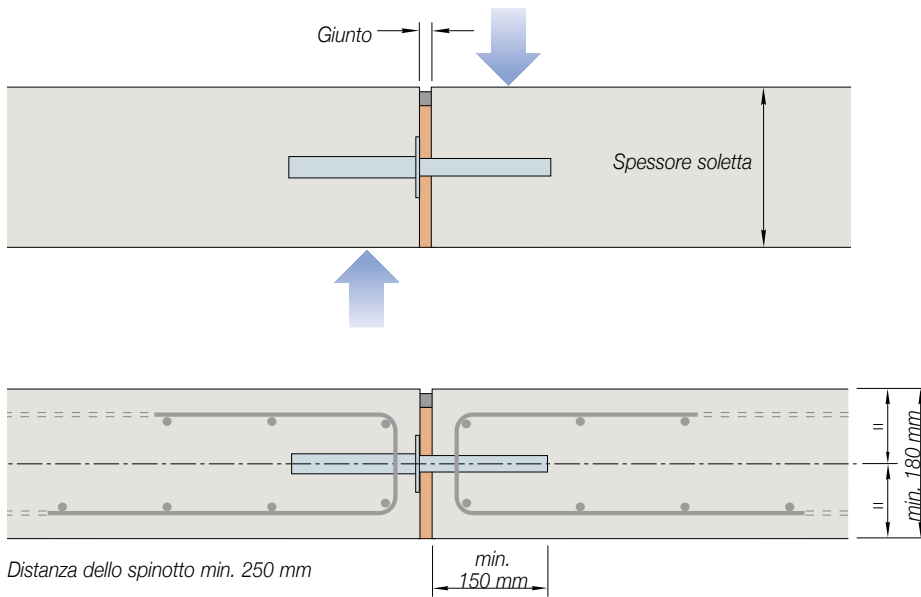

Ancon ED/ESD/ESDQ 18

Carichi e armatura

ED/ESD/ESDQ 18 Giunto (mm)	V_{Rd} (kN) Calcestruzzo C25/30 Spessore soletta (mm)						V_{Rd} (kN) Calcestruzzo C30/37 Spessore soletta (mm)					
	180	200	220	240	260	280	180	200	220	240	260	280
0	29	35	41	48	49	49	33	40	46	48	49	49
10	29	35	41	44	44	44	33	40	44	44	44	44
20	29	35	39	39	39	39	33	39	39	39	39	39
30	29	35	35	35	35	35	33	35	35	35	35	35
40	29	31	31	31	31	31	31	31	31	31	31	31
50	28	28	28	28	28	28	28	28	28	28	28	28

ESD 10 Pz per Spinotti/ Guaine	Armatura B500 Per Guaina/Spinotto Spessore soletta (mm)					
	180	200	220	240	260	280
Suddivi- sione armatura*	2-12Ø	2-12Ø	2-12Ø	2-12Ø	2-12Ø	2-12Ø
Armatura longi- tudinale**	2-12Ø	2-12Ø	2-12Ø	2-12Ø	2-12Ø	2-12Ø

* Ordinare a ciascuno la metà di sinistra con quella di destra durante la fase di montaggio

** Ordinare la parte superiore con la inferiore durante la fase di montaggio

Dimensioni

ED 18		Spinotto 1.4362 / 1.4462		Guaina Sintetica		ESD 18		Spinotto 1.4362 / 1.4462		Guaina 1.4301		ESDQ 18		Spinotto 1.4362 / 1.4462		Guaina 1.4301	
Tipo	Ø	Lunghezza	Ø	Lunghezza	Tipo	Ø	Lunghezza	Ø	Lunghezza	Tipo	Ø	Lunghezza	Tipo	Ø	Lunghezza	Ø	Lunghezza
	mm	mm	mm	mm		mm	mm	mm	mm		mm	mm		mm	mm	mm	mm
ED 18 / 300	25	300	26	170	ED 18 / 300	25	300	26	170	ESDQ 18 / 300	25	300	26	170			
ED 18 / 350	25	350	26	195	ED 18 / 350	25	350	26	195	ESDQ 18 / 350	25	350	26	195			
ED 18 / 400	25	400	26	220	ED 18 / 400	25	400	26	220	ESDQ 18 / 400	25	400	26	220			
ED 18 / 500	25	500	26	270	ED 18 / 500	25	500	26	270	ESDQ 18 / 500	25	500	26	270			

Gli spinotti Ancon ED sono fornibili su richiesta in altre qualità di materiale

ED Spinotto



ED Guaina

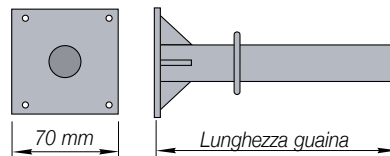

ESD/ESDQ Spinotto



ESD Guaina

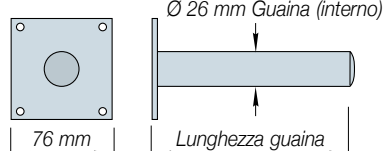

Gaine ESDQ

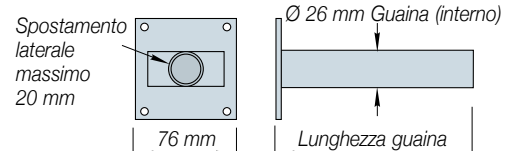

Spinotti per Forze Trasversali

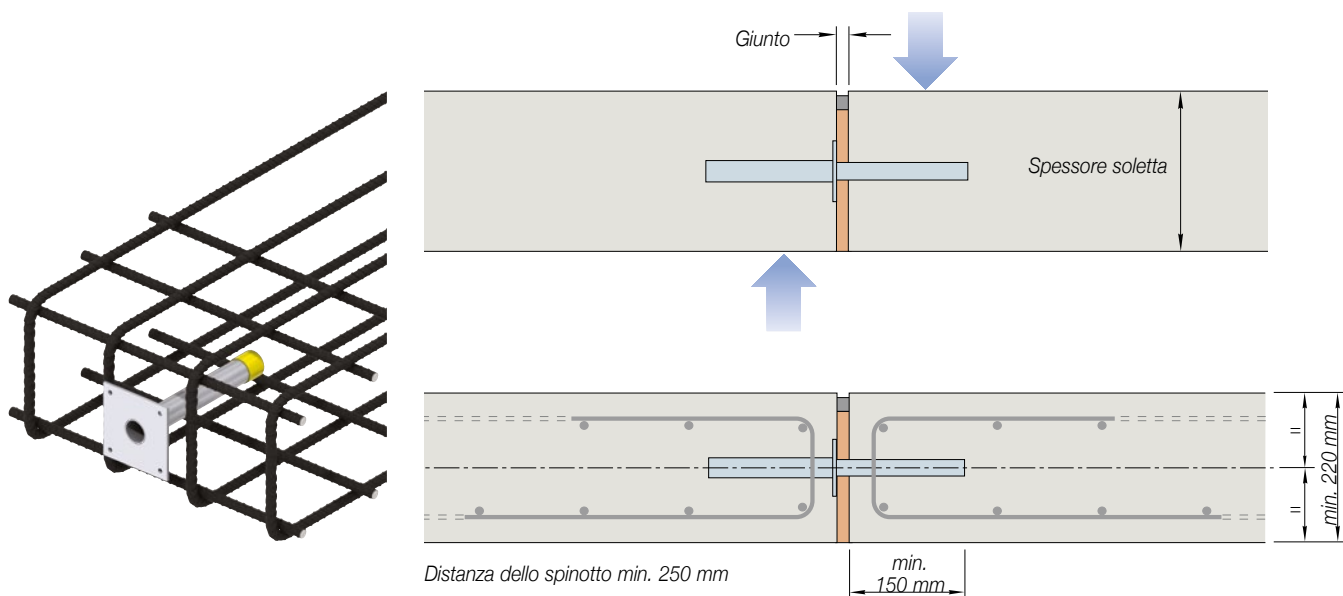

Ancon ED/ESD/ESDQ 20

Carichi e armatura

ED/ESD/ESDQ 20 Giunto (mm)	V_{Rd} (kN) Calcestruzzo C30/37 Spessore soletta (mm)						V_{Rd} (kN) Calcestruzzo C30/37 Spessore soletta (mm)					
	220	240	260	280	300	350	220	240	260	280	300	350
0	47	55	60	60	60	60	54	62	71	72	72	72
10	47	55	60	60	60	60	54	62	70	70	70	70
20	47	55	60	60	60	60	54	62	64	64	64	64
30	47	55	58	58	58	58	54	58	58	58	58	58
40	47	53	53	53	53	53	53	53	53	53	53	53
50	47	48	48	48	48	48	48	48	48	48	48	48

ESD 20 Pz per Spinotti/ gaine	Armatura B500 Per Guaina/Spinotto Spessore soletta (mm)					
	220	240	260	280	300	350
Suddivi- sione armatura*	4-100	6-100	6-100	6-100	6-100	6-100
Armatura longi- tudinale**	90mm	50mm	60mm	70mm	70mm	90mm

* Ordinare a ciascuno la metà di sinistra con quella di destra durante la fase di montaggio

** Ordinare la parte superiore con la inferiore durante la fase di montaggio

Dimensioni

ED 20		Spinotto 1.4362 / 1.4462		Guaina Sintetica		ESD 20		Spinotto 1.4362 / 1.4462		Guaina 1.4301		ESDQ 20		Spinotto 1.4362 / 1.4462		Guaina 1.4301	
Tipo	Ø	Lunghezza mm	Ø	Lunghezza mm	Tipo	Ø	Lunghezza mm	Ø	Lunghezza mm	Type	Ø	Lunghezza mm	Ø	Lunghezza mm			
ED 20 / 300	30	300	31	170	ESD 20 / 300	30	300	31	170	ESDQ 20 / 300	30	300	31	170			
ED 20 / 350	30	350	31	195	ESD 20 / 350	30	350	31	195	ESDQ 20 / 350	30	350	31	195			
ED 20 / 400	30	400	31	210	ESD 20 / 400	30	400	31	210	ESDQ 20 / 400	30	400	31	210			
ED 20 / 500	30	500	31	270	ESD 20 / 500	30	500	31	270	ESDQ 20 / 500	30	500	31	270			

Gli spinotti Ancon ED sono fornibili su richiesta in altre qualità di materiale

ED Spinotto

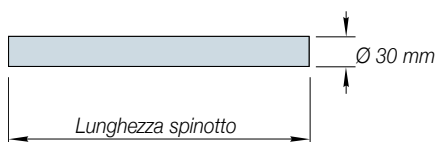

ED Guaina

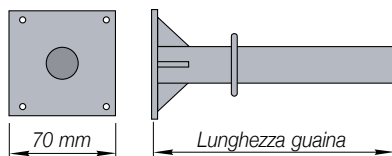

ESD/ESDQ Spinotto



ESD Guaina

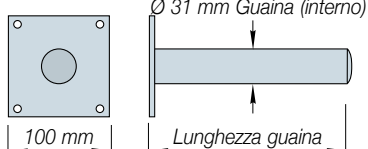

Gaine ESDQ

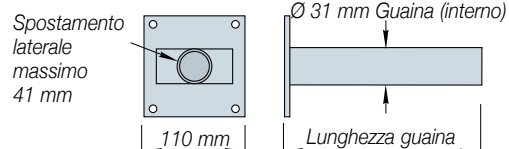

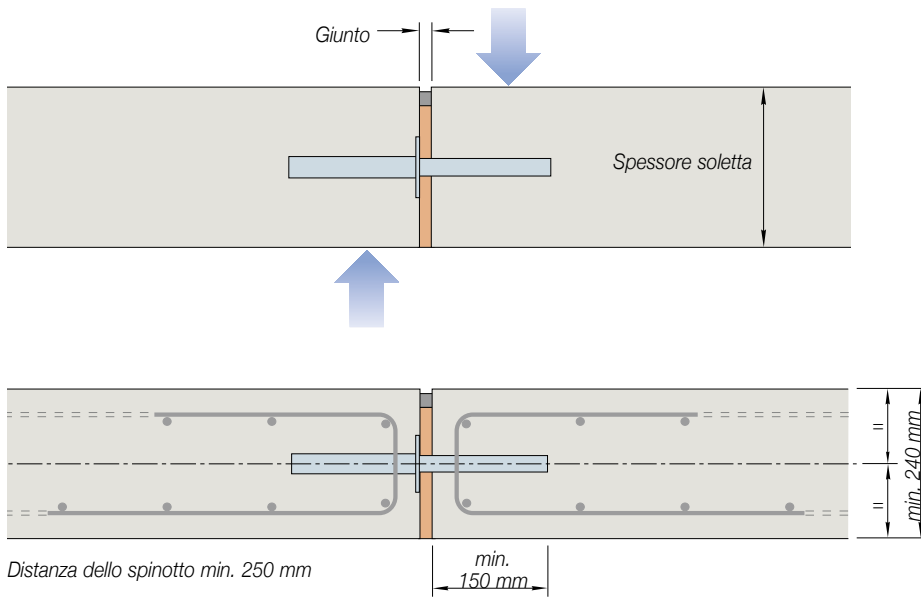

ANCON ED/ESD/ESDQ 25

Carichi e armatura

ED/ESD/ESDQ 25 Giunto (mm)	V_{Rd} (kN) Calcestruzzo C30/37 Spessore soletta (mm)						V_{Rd} (kN) Calcestruzzo C30/37 Spessore soletta (mm)					
	240	260	280	300	350	400	240	260	280	300	350	400
0	57	65	74	82	82	82	64	74	83	83	83	83
10	57	65	74	75	75	75	64	74	75	75	75	75
20	57	65	68	68	68	68	64	68	68	68	68	68
30	57	61	61	61	61	61	61	61	61	61	61	61
40	56	56	56	56	56	56	56	56	56	56	56	56
50	51	51	51	51	51	51	51	51	51	51	51	51

ESD 25 Pz per Spinotti/ gaine	Armatura B500 Per Guaina/Spinotto Spessore soletta (mm)					
	240	260	280	300	350	400
Suddivisione armatura*	6-10Ø	6-10Ø	6-10Ø	6-10Ø	6-10Ø	6-10Ø
Armatura longitudinale**	50mm	60mm	70mm	70mm	90mm	110mm
	4-10Ø	4-10Ø	4-10Ø	4-10Ø	4-10Ø	4-10Ø

* Ordinare a ciascuno la metà di sinistra con quella di destra durante la fase di montaggio

** Ordinare la parte superiore con la inferiore durante la fase di montaggio

Dimensioni

ED 25 Tipo	Spinotto 1.4362 / 1.4462		Guaina Sintetica	
	Ø mm	Lunghezza mm	Ø mm	Lunghezza mm
ED 25 / 350	35	350	36	195
ED 25 / 400	35	400	36	220
ED 25 / 470	35	470	36	270

ESD 25 Type	Spinotto 1.4362 / 1.4462		Guaina 1.4301	
	Ø mm	Lunghezza mm	Ø mm	Lunghezza mm
ESD 25 / 350	35	350	36	195
ESD 25 / 400	35	400	36	220
ESD 25 / 470	35	470	36	260

ESDQ 25 Tipo	Spinotto 1.4362 / 1.4462		Guaina 1.4301	
	Ø mm	Lunghezza mm	Ø mm	Lunghezza mm
ESDQ 25 / 350	35	350	36	195
ESDQ 25 / 400	35	400	36	220
ESDQ 25 / 470	35	470	36	260

Gli spinotti Ancon ED sono fornibili su richiesta in altre qualità di materiale

ED Spinotto



ED Guaina

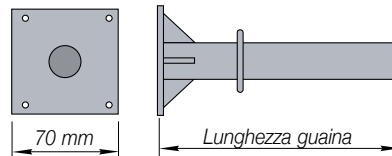

ESD/ESDQ Spinotto



ESD Guaina

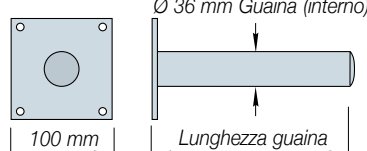

Gaine ESDQ

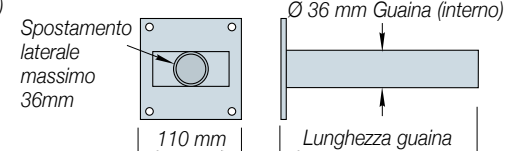

Spinotti per Forze Trasversali

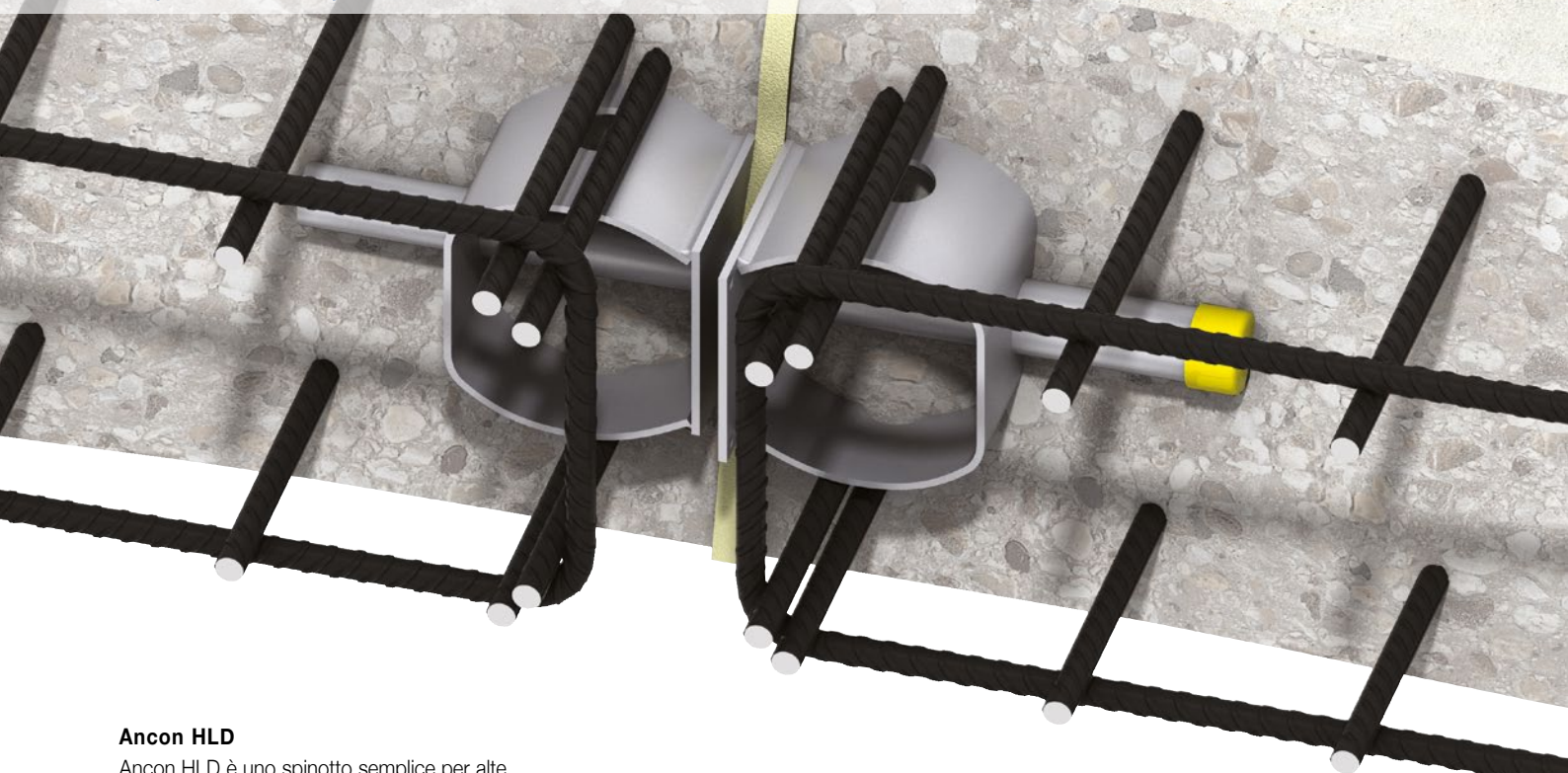

Ancon HLD

Ancon HLD è uno spinotto semplice per alte sollecitazioni. La parte dello spinotto può muoversi longitudinalmente nella parte della guaina in modo da assorbire i movimenti del giunto di dilatazione. Questo spinotto è disponibile in 7 misure diverse e può trasmettere forze fra 24 e 533 kN. La tabella dei carichi, alle pagine 17-23, comprendono pure gli spessori delle solette corrispondenti, da 150 mm fin a 600 mm per giunti di dilatazioni fino a 60 mm di larghezza. Lo spinotto è realizzato in acciaio duplex (1.4462), tutti gli altri componenti in acciaio inossidabile 1.4301. Naturalmente anche questo tipo di spinotto ha la piastra di fissaggio.

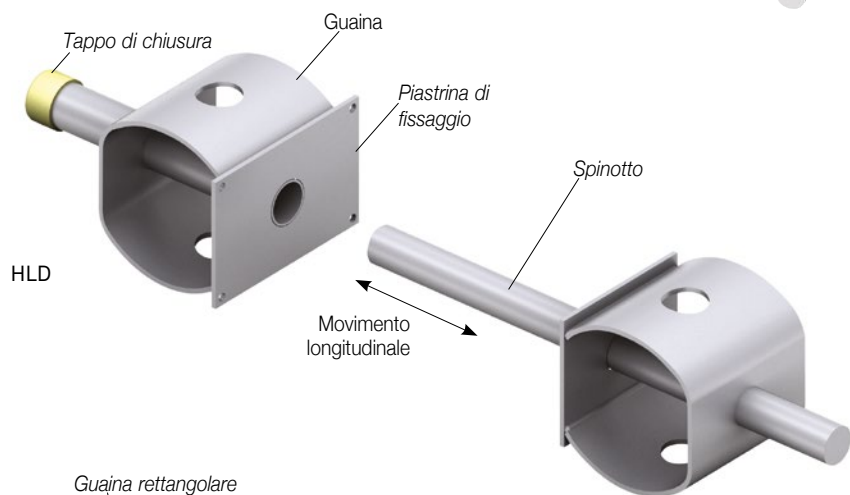

Ancon HLDQ

Il tipo HLDQ utilizza lo stesso spinotto tipo HLD, però la guaina cilindrica è integrata in una guaina rettangolare. Questo tipo di guaina permette, oltre al movimento longitudinale dello spinotto, anche un movimento laterale nella direzione parallela del giunto di dilatazione. Le diverse dimensioni, carichi ammissibili e materiali corrispondono al tipo HLD.

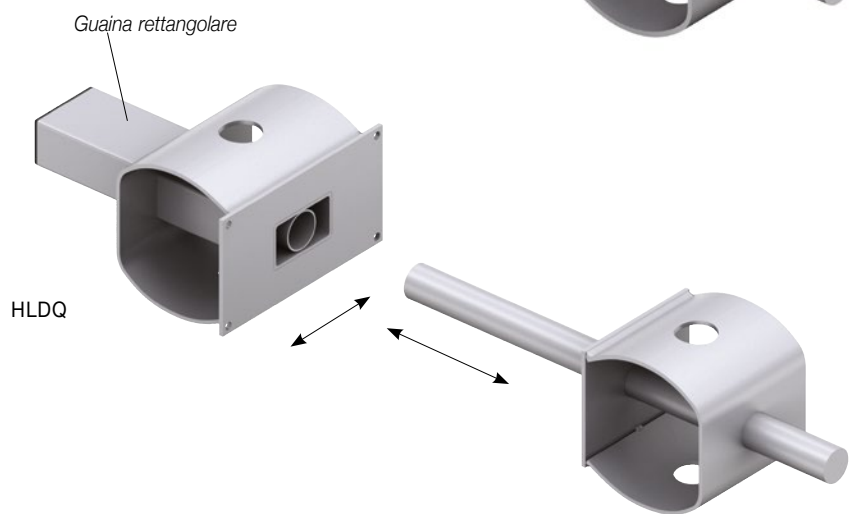

Ancon HLD 18 / HLDQ 18

Tabella dei carichi

HLD 18 HLDQ 18 Giunto (mm)	V _{Rd} (kN) Calcestruzzo C25/30 Spessore soletta (mm)						V _{Rd} (kN) Calcestruzzo C30/37 Spessore soletta (mm)					
	160	180	200	220	240	260	160	180	200	220	240	260
10	42	53	56	60	63	66	51	64	68	72	75	75
20	38	49	52	55	58	61	46	58	61	61	61	61
30	35	44	46	46	46	46	42	46	46	46	46	46
40	35	35	35	35	35	35	35	35	35	35	35	35
50	28	28	28	28	28	28	28	28	28	28	28	28
60	24	24	24	24	24	24	24	24	24	24	24	24

Indicazioni per l'armatura

Un'armatura nella zona dello spinotto è indispensabile per garantire un'ottimale trasmissione delle forze tra l'elemento in calcestruzzo e lo spinotto. Solo con una corretta pianificazione secondo le normative in vigore gli spinotti HLD e HLDQ riescono a trasmettere i carichi in modo ottimale.

Nella tabella a fianco troverete i diametri e gli interassi dell'armatura principale con le indicazioni del quantitativo delle barre superiori e inferiori allo spinotto.

Armatura

HLD 18 Pz per Spinotto/ Guaina	Armatura B500 Per Guaina/Spinotto Spessore soletta (mm)					
	160	180	200	220	240	260
Suddivisione armatura*	4-100	4-120	4-120	4-120	4-120	4-120
Armatura longitudinale**	80mm	80mm	100mm	100mm	120mm	120mm
Armatura longitudinale**	2-100	2-100	2-100	2-100	4-100	4-100

* Ordinare a ciascuno la metà di sinistra con quella di destra durante la fase di montaggio

** Ordinare la parte superiore con la inferiore durante la fase di montaggio

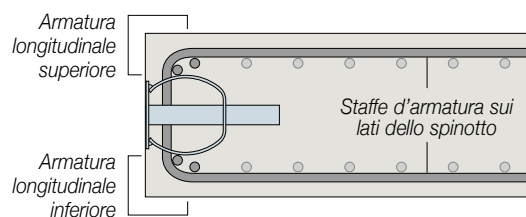
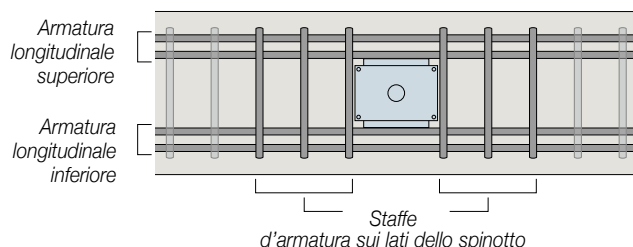

Dimensioni

HLD 18 Tipo	Spinotto (mm)			HLD Guaina (mm)			HLDQ Guaina (mm)			Movimento laterale		
	Lunghezza	Ø	Penetrazione nella guaina	Altezza	Larghezza	Lunghezza	Altezza	Larghezza	Lunghezza		Altezza	Larghezza
HLD 18	270	18	150	75	70	155	75	70	170	75	100	+/-12.5mm

HLD Spinotto

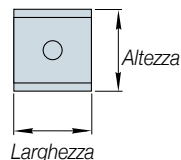
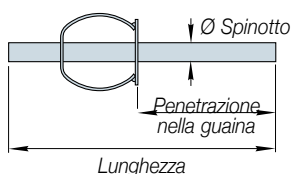

HLD Guaina

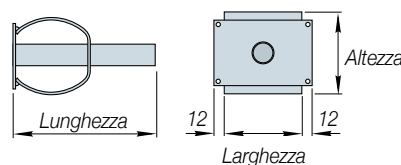

HLDQ Guaina

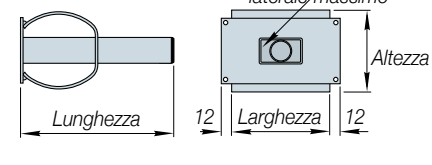

Distanza dal bordo e interassi

Le distanze minime dal bordo e l'interasse fra gli spinotti Ancon vengono definite dallo spessore della soletta come riportato nel disegno a lato. Come distanza minima si può applicare 1.5 x H_{min} dove H_{min} sta nello spessore minimo della soletta dello spinotto scelto.

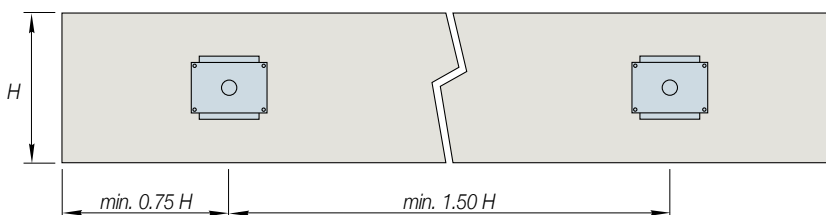

Spinotti per Forze Trasversali

Ancon HLD 22 / HLDQ 22

Tabella dei carichi

HLD 22 HLDQ 22 Giunto (mm)	V_{Rd} (kN) Calcestruzzo C25/30 Spessore soletta (mm)						V_{Rd} (kN) Calcestruzzo C30/37 Spessore soletta (mm)					
	180	200	220	240	260	280	180	200	220	240	260	280
10	73	90	97	104	112	115	89	105	117	118	118	118
20	69	84	91	98	99	99	83	101	101	101	101	101
30	63	77	81	81	81	81	75	81	81	81	81	81
40	61	63	63	63	63	63	63	63	63	63	63	63
50	51	51	51	51	51	51	51	51	51	51	51	51
60	43	43	43	43	43	43	43	43	43	43	43	43

Indicazioni per l'armatura

Un'armatura nella zona dello spinotto è indispensabile per garantire un'ottimale trasmissione delle forze tra l'elemento in calcestruzzo e lo spinotto. Solo con una corretta pianificazione secondo le normative in vigore gli spinotti HLD e HLDQ riescono a trasmettere i carichi in modo ottimale.

Nella tabella a fianco troverete i diametri e gli interassi dell'armatura principale con le indicazioni del quantitativo delle barre superiori e inferiori allo spinotto.

Armatura

HLD 22 Pz per Spinotto/ Guaina	Armatura B500 Per Guaina/Spinotto Spessore soletta (mm)					
	180	200	220	240	260	280
Suddivisione armatura*	6-12Ø	6-12Ø	6-12Ø	6-12Ø	6-12Ø	6-12Ø
Armatura longitudinale**	60mm	60mm	70mm	80mm	90mm	90mm
Armatura longitudinale**	4-10Ø	4-10Ø	4-10Ø	4-10Ø	4-10Ø	4-10Ø

* Ordinare a ciascuno la metà di sinistra con quella di destra durante la fase di montaggio

** Ordinare la parte superiore con la inferiore durante la fase di montaggio

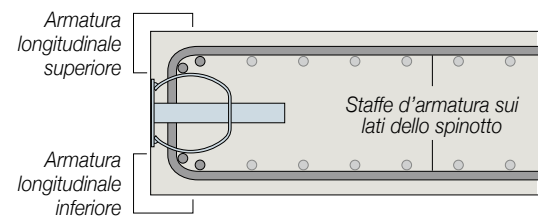
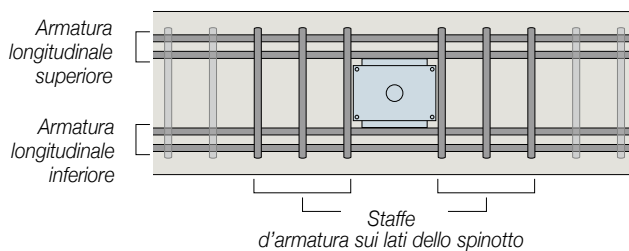

Dimensioni

HLD 22 Tipo	Spinotto (mm)					HLD Guaina (mm)			HLDQ Guaina (mm)			Movimento laterale
	Lunghezza	Ø	Penetrazione nella guaina	Altezza	Larghezza	Lunghezza	Altezza	Larghezza	Lunghezza	Altezza	Larghezza	
HLD 22	310	22	160	95	90	165	95	90	175	95	114	+/-10.5mm

HLD Spinotto

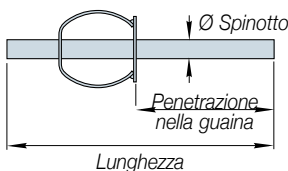

HLD Guaina

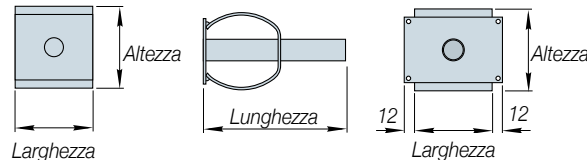

HLDQ Guaina

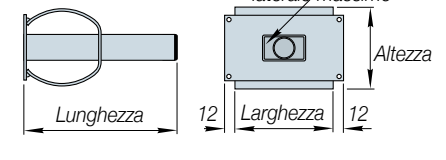

Distanza dal bordo e interassi

Le distanze minime dal bordo e l'interasse fra gli spinotti Ancon vengono definite dallo spessore della soletta come riportato nel disegno a lato. Come distanza minima si può applicare $1.5 \times H_{min}$ dove H_{min} sta nello spessore minimo della soletta dello spinotto scelto.

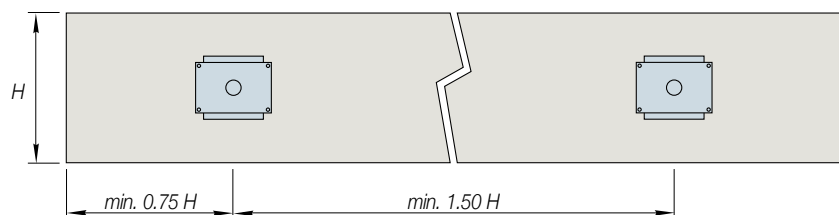

Ancon HLD 24 / HLDQ 24

Tabella dei carichi

HLD 24 HLDQ 24 Giunto (mm)	V_{Rd} (kN) Calcestruzzo C25/30 Spessore soletta (mm)						V_{Rd} (kN) Calcestruzzo C30/37 Spessore soletta (mm)					
	200	220	240	260	280	300	200	220	240	260	280	300
10	88	105	124	133	134	134	107	128	138	138	138	138
20	84	100	118	118	118	118	101	120	120	120	120	120
30	78	94	101	101	101	101	94	102	102	102	102	102
40	72	82	82	82	82	82	82	82	82	82	82	82
50	66	66	66	66	66	66	66	66	66	66	66	66
60	56	56	56	56	56	56	56	56	56	56	56	56

Indicazioni per l'armatura

Un'armatura nella zona dello spinotto è indispensabile per garantire un'ottimale trasmissione delle forze tra l'elemento in calcestruzzo e lo spinotto. Solo con una corretta pianificazione secondo le normative in vigore gli spinotti HLD e HLDQ riescono a trasmettere i carichi in modo ottimale.

Nella tabella a fianco troverete i diametri e gli interassi dell'armatura principale con le indicazioni del quantitativo delle barre superiori e inferiori allo spinotto.

Armatura

HLD 24 Pz per Spinotto/ Guaina	Armatura B500 Per Guaina/Spinotto Spessore soletta (mm)					
	200	220	240	260	280	300
Suddivisione armatura*	6-12Ø	8-12Ø	8-12Ø	8-12Ø	8-12Ø	8-12Ø
	60mm	60mm	70mm	80mm	80mm	90mm
Armatura longitudinale**	4-10Ø	4-10Ø	4-12Ø	4-12Ø	4-12Ø	4-12Ø

* Ordinare a ciascuno la metà di sinistra con quella di destra durante la fase di montaggio

** Ordinare la parte superiore con la inferiore durante la fase di montaggio

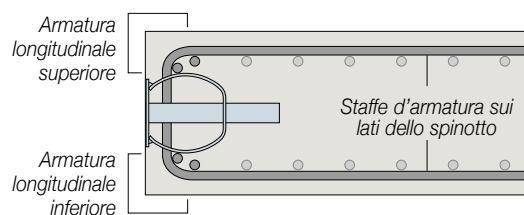
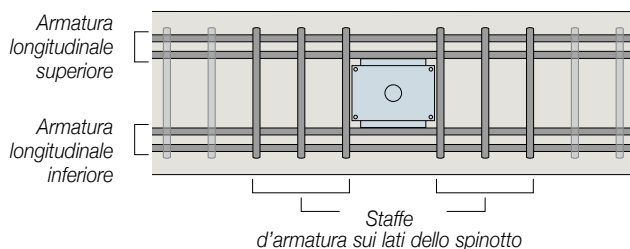

Dimensioni

HLD 24 Tipo	Spinotto (mm)			HLD Guaina (mm)			HLDQ Guaina (mm)			Movimento laterale		
	Lunghezza	Ø	Penetrazione nella guaina	Altezza	Larghezza	Lunghezza	Altezza	Larghezza	Lunghezza		Altezza	Larghezza
HLD 24	330	24	170	110	100	175	110	100	180	110	122	+/-11.5mm

HLD Spinotto

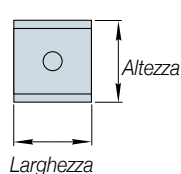
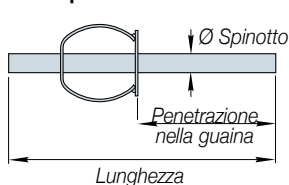

HLD Guaina

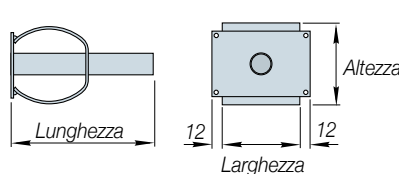

HLDQ Guaina

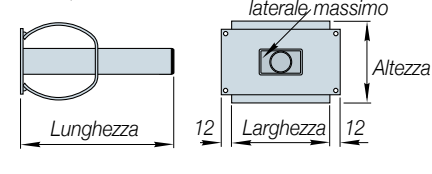

Distanza dal bordo e interassi

Le distanze minime dal bordo e l'interasse fra gli spinotti Ancon vengono definite dallo spessore della soletta come riportato nel disegno a lato. Come distanza minima si può applicare $1.5 \times H_{min}$ dove H_{min} sta nello spessore minimo della soletta dello spinotto scelto.

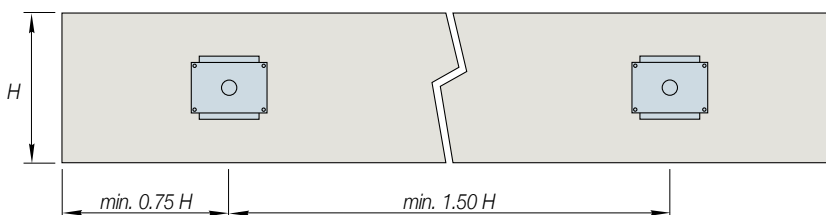

Spinotti per Forze Trasversali

Ancon HLD 30 / HLDQ 30

Tabella dei carichi

HLD 30 HLDQ 30 Giunto (mm)	V_{Rd} (kN) Calcestruzzo C25/30 Spessore soletta (mm)						V_{Rd} (kN) Calcestruzzo C30/37 Spessore soletta (mm)					
	240	260	280	300	320	340	240	260	280	300	320	340
10	151	163	177	190	203	203	171	185	200	209	209	209
20	151	163	177	183	183	183	171	185	186	186	186	186
30	145	161	161	161	161	161	162	162	162	162	162	162
40	134	136	136	136	136	136	136	136	136	136	136	136
50	111	111	111	111	111	111	111	111	111	111	111	111
60	94	94	94	94	94	94	94	94	94	94	94	94

Indicazioni per l'armatura

Un'armatura nella zona dello spinotto è indispensabile per garantire un'ottimale trasmissione delle forze tra l'elemento in calcestruzzo e lo spinotto. Solo con una corretta pianificazione secondo le normative in vigore gli spinotti HLD e HLDQ riescono a trasmettere i carichi in modo ottimale.

Nella tabella a fianco troverete i diametri e gli interassi dell'armatura principale con le indicazioni del quantitativo delle barre superiori e inferiori allo spinotto.

Armatura

HLD 30 Pz per Spinotto/ Guaina	Armatura B500 Per Guaina/Spinotto Spessore soletta (mm)					
	240	260	280	300	320	340
Suddivisione armatura*	10-12Ø	10-12Ø	10-12Ø	10-12Ø	10-12Ø	10-12Ø
Armatura longitudinale**	4-12Ø	4-12Ø	4-14Ø	4-14Ø	4-14Ø	4-14Ø

* Ordinare a ciascuno la metà di sinistra con quella di destra durante la fase di montaggio

** Ordinare la parte superiore con la inferiore durante la fase di montaggio

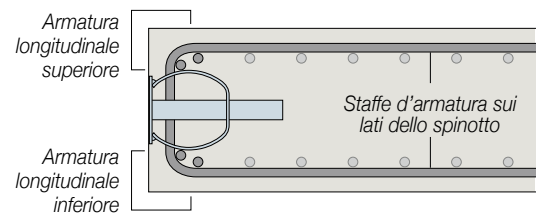
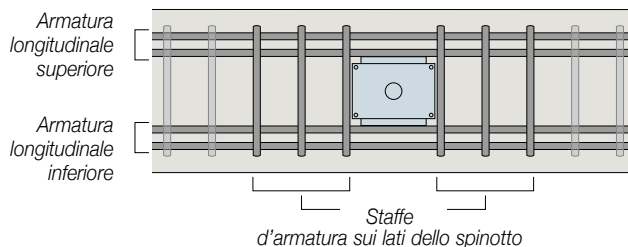

Dimensioni

HLD 30 Tipo	Spinotto (mm)					HLD Guaina (mm)			HLDQ Guaina (mm)			Movimento laterale
	Lunghezza	Ø	Penetrazione nella guaina	Altezza	Larghezza	Lunghezza	Altezza	Larghezza	Lunghezza	Altezza	Larghezza	
HLD 30	365	30	185	140	115	190	140	115	210	140	161	+/-20.5mm

HLD Spinotto

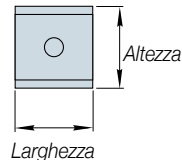
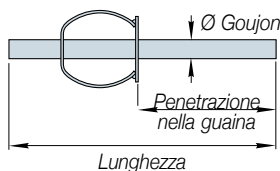

HLD Guaina

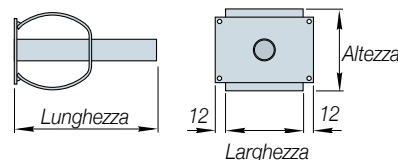

HLDQ Guaina

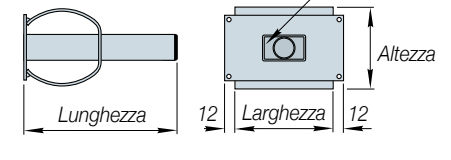

Distanza dal bordo e interassi

Le distanze minime dal bordo e l'interasse fra gli spinotti Ancon vengono definite dallo spessore della soletta come riportato nel disegno a lato. Come distanza minima si può applicare $1.5 \times H_{min}$ dove H_{min} sta nello spessore minimo della soletta dello spinotto scelto.

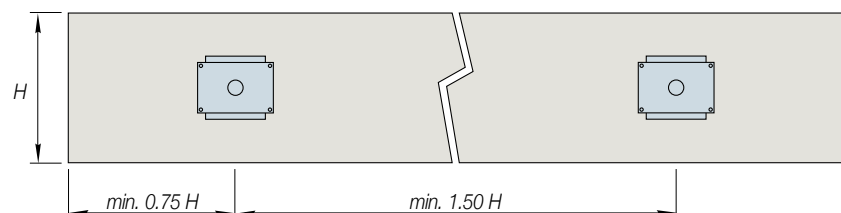

Ancon HLD 35 / HLDQ 35

Tabella dei carichi

HLD 35 HLDQ 35	V _{Rd} (kN) Calcestruzzo C25/30 Spessore soletta (mm)						V _{Rd} (kN) Calcestruzzo C30/37 Spessore soletta (mm)						
	Giunto (mm)	300	320	340	360	380	400	300	320	340	360	380	400
10	254	272	285	285	285	285	288	293	293	293	293	293	293
20	254	260	260	260	260	260	265	265	265	265	265	265	265
30	234	234	234	234	234	234	236	236	236	236	236	236	236
40	204	204	204	204	204	204	205	205	205	205	205	205	205
50	171	171	171	171	171	171	171	171	171	171	171	171	171
60	144	144	144	144	144	144	144	144	144	144	144	144	144

Indicazioni per l'armatura

Un'armatura nella zona dello spinotto è indispensabile per garantire un'ottimale trasmissione delle forze tra l'elemento in calcestruzzo e lo spinotto. Solo con una corretta pianificazione secondo le normative in vigore gli spinotti HLD e HLDQ riescono a trasmettere i carichi in modo ottimale.

Nella tabella a fianco troverete i diametri e gli interassi dell'armatura principale con le indicazioni del quantitativo delle barre superiori e inferiori allo spinotto.

Armatura

HLD 35 Pz per Spinotto/ Guaina	Armatura B500 Per Guaina/Spinotto Spessore soletta (mm)					
	300	320	340	360	380	400
Suddivisione armatura*	12-14Ø	12-14Ø	12-14Ø	10-14Ø	10-14Ø	10-14Ø
	50mm	50mm	60mm	70mm	80mm	80mm
Armatura longitudinale**	6-14Ø	6-14Ø	6-14Ø	6-14Ø	6-14Ø	6-14Ø

* Ordinare a ciascuno la metà di sinistra con quella di destra durante la fase di montaggio

** Ordinare la parte superiore con la inferiore durante la fase di montaggio

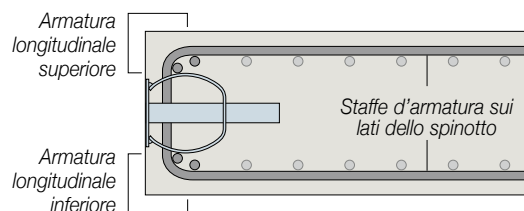
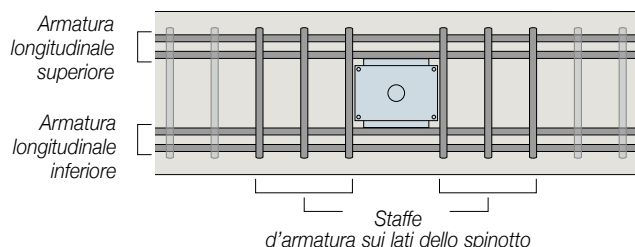

Dimensioni

HLD 35	Spinotto (mm)			HLD Guaina (mm)			HLDQ Guaina (mm)			Movimento laterale		
	Lunghezza	Ø	Penetrazione nella guaina	Altezza	Larghezza	Lunghezza	Altezza	Larghezza	Lunghezza		Altezza	Larghezza
HLD 35	420	35	210	160	132	215	160	132	235	160	172	+/-16.5mm

HLD Spinotto

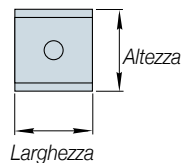
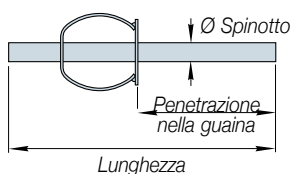

HLD Guaina

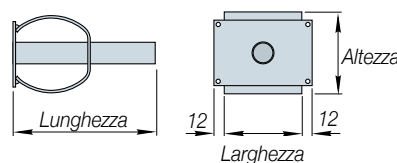

HLDQ Guaina

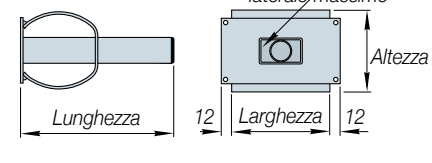

Distanza dal bordo e interassi

Le distanze minime dal bordo e l'interasse fra gli spinotti Ancon vengono definite dallo spessore della soletta come riportato nel disegno a lato. Come distanza minima si può applicare 1.5 x H_{min} dove H_{min} sta nello spessore minimo della soletta dello spinotto scelto.

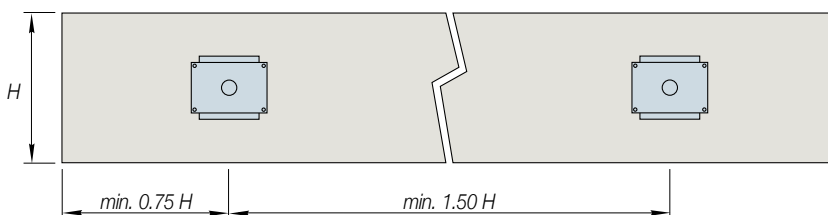

Spinotti per Forze Trasversali

Ancon HLD 42 / HLDQ 42

Tabella dei carichi

HLD 42 HLDQ 42 Giunto (mm)	V_{Rd} (kN) Calcestruzzo C25/30 Spessore soletta (mm)						V_{Rd} (kN) Calcestruzzo C30/37 Spessore soletta (mm)					
	350	400	450	500	550	600	350	400	450	500	550	600
10	329	368	368	368	368	368	368	368	368	368	368	368
20	328	334	334	334	334	334	334	334	334	334	334	334
30	300	300	300	300	300	300	300	300	300	300	300	300
40	266	266	266	266	266	266	266	266	266	266	266	266
50	232	232	232	232	232	232	232	232	232	232	232	232
60	199	199	199	199	199	199	199	199	199	199	199	199

Indicazioni per l'armatura

Un'armatura nella zona dello spinotto è indispensabile per garantire un'ottimale trasmissione delle forze tra l'elemento in calcestruzzo e lo spinotto. Solo con una corretta pianificazione secondo le normative in vigore gli spinotti HLD e HLDQ riescono a trasmettere i carichi in modo ottimale.

Nella tabella a fianco troverete i diametri e gli interassi dell'armatura principale con le indicazioni del quantitativo delle barre superiori e inferiori allo spinotto.

Armatura

HLD 42 Pz per Spinotto/ Guaina	Armatura B500 Per Guaina/Spinotto Spessore soletta (mm)					
	350	400	450	500	550	600
Suddivisione armatura*	12-16Ø	10-16Ø	10-16Ø	10-16Ø	10-16Ø	10-16Ø
Armatura longitudinale**	60mm	80mm	90mm	100mm	100mm	120mm
Armatura longitudinale**	6-14Ø	6-14Ø	6-14Ø	6-14Ø	6-14Ø	6-14Ø

* Ordinare a ciascuno la metà di sinistra con quella di destra durante la fase di montaggio

** Ordinare la parte superiore con la inferiore durante la fase di montaggio

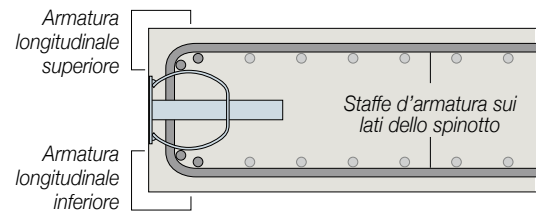
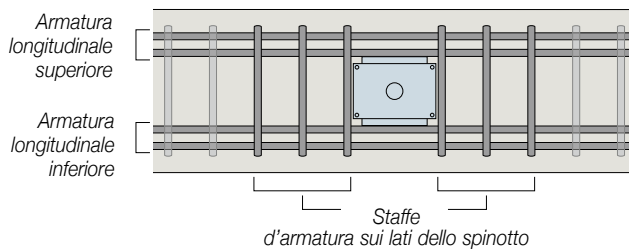

Dimensioni

HLD 42 Tipo	Spinotto (mm)					HLD Guaina (mm)			HLDQ Guaina (mm)			
	Lunghezza	Ø	Penetrazione nella guaina	Altezza	Larghezza	Lunghezza	Altezza	Larghezza	Lunghezza	Altezza	Larghezza	Movimento laterale
HLD 42	470	42	230	180	175	245	180	175	245	180	203	+/-23.5mm

HLD Spinotto

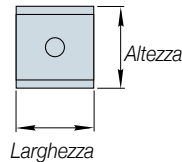
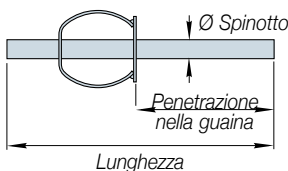

HLD Guaina

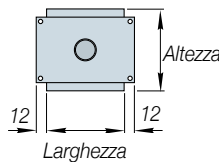
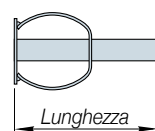

HLD Guaina

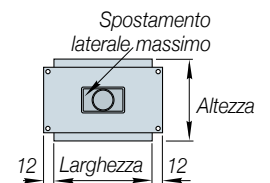
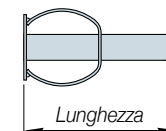

Distanza dal bordo e interassi

Le distanze minime dal bordo e l'interasse fra gli spinotti Ancon vengono definite dallo spessore della soletta come riportato nel disegno a lato. Come distanza minima si può applicare $1.5 \times H_{min}$ dove H_{min} sta nello spessore minimo della soletta dello spinotto scelto.

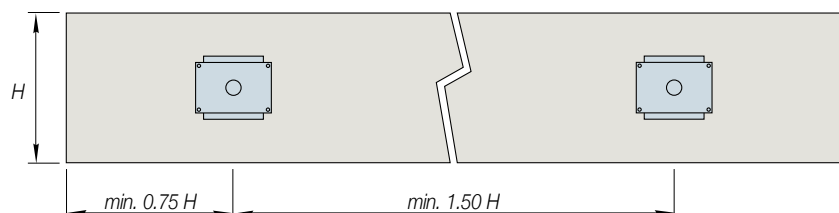

Ancon HLD 52 / HLDQ 52

Tabella dei carichi

HLD 52 HLDQ 52 Giunto (mm)	V_{Rd} (kN) Calcestruzzo C25/30 Spessore soletta (mm)						V_{Rd} (kN) Calcestruzzo C30/37 Spessore soletta (mm)					
	400	450	500	550	600	650	400	450	500	550	600	650
10	443	496	514	514	514	514	502	533	533	533	533	533
20	443	484	484	484	484	484	499	499	499	499	499	499
30	443	453	453	453	453	453	464	464	464	464	464	464
40	421	421	421	421	421	421	429	429	429	429	429	429
50	389	389	389	389	389	389	394	394	394	394	394	394
60	357	357	357	357	357	357	359	359	359	359	359	359

Indicazioni per l'armatura

Un'armatura nella zona dello spinotto è indispensabile per garantire un'ottimale trasmissione delle forze tra l'elemento in calcestruzzo e lo spinotto. Solo con una corretta pianificazione secondo le normative in vigore gli spinotti HLD e HLDQ riescono a trasmettere i carichi in modo ottimale.

Nella tabella a fianco troverete i diametri e gli interassi dell'armatura principale con le indicazioni del quantitativo delle barre superiori e inferiori allo spinotto.

Armatura

HLD 52 Pz per Spinotto/ Guaina	Armatura B500 Per Guaina/Spinotto Spessore soletta (mm)					
	400	450	500	550	600	650
Suddivisione armatura*	10-200	10-200	10-200	10-200	10-200	10-200
	80mm	90mm	100mm	110mm	120mm	130mm
Armatura longitudinale**	8-14Ø	8-16Ø	8-16Ø	8-16Ø	8-16Ø	8-16Ø

* Ordinare a ciascuno la metà di sinistra con quella di destra durante la fase di montaggio

** Ordinare la parte superiore con la inferiore durante la fase di montaggio

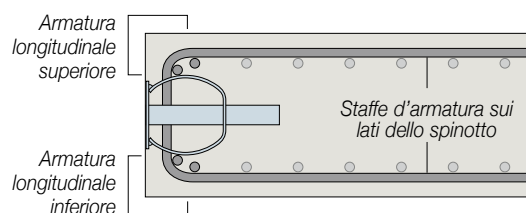
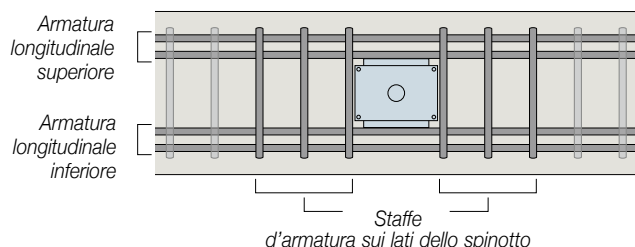

Dimensioni

HLD 52 Tipo	Spinotto (mm)					HLD Guaina (mm)			HLDQ Guaina (mm)			
	Lunghezza	Ø	Penetrazione nella guaina	Altezza	Larghezza	Lunghezza	Altezza	Larghezza	Lunghezza	Altezza	Larghezza	Movimento laterale
HLD 52	570	52	280	220	210	295	220	210	295	220	244	+/-19.5mm

HLD Spinotto

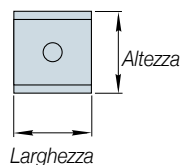
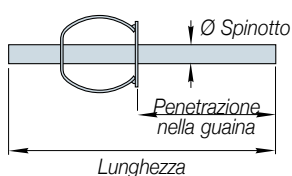

HLD Guaina

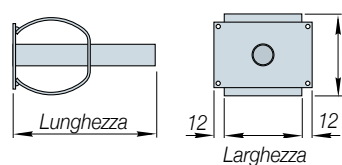

HLDQ Guaina

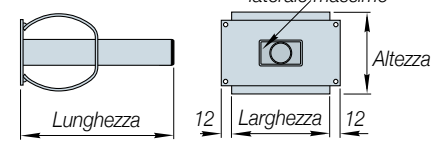

Distanza dal bordo e interassi

Le distanze minime dal bordo e l'interasse fra gli spinotti Ancon vengono definite dallo spessore della soletta come riportato nel disegno a lato. Come distanza minima si può applicare $1.5 \times H_{min}$ dove H_{min} sta nello spessore minimo della soletta dello spinotto scelto.

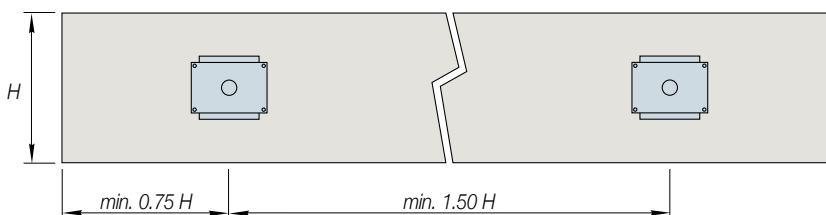

Spinotti per Forze Trasversali

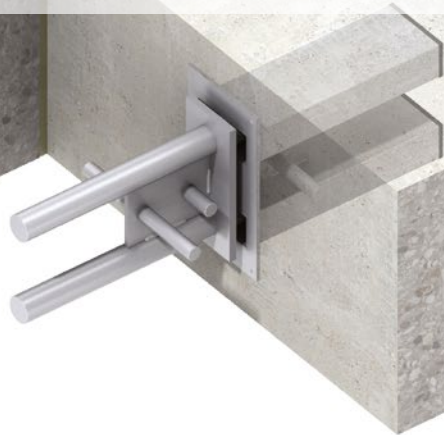

Ancon DSD

Il tipo DSD è uno spinotto doppio per alte sollecitazioni. Lo spinotto può muoversi longitudinalmente nella guaina e permette di riprendere i movimenti della dilatazioni fra i due elementi. La gamma dispone di sette dimensioni diverse e può trasmettere forze fra 47 e 952 kN. Le tabelle dei carichi, alle pagine 25-33, comprendono pure gli spessori delle solette corrispondenti, da 200 mm per giunti di dilatazioni fino a 60 mm di larghezza. Lo spinotto è realizzato con acciaio duplex (1.4462), tutti gli altri componenti in acciaio inossidabile 1.4301. Anche questo tipo di spinotto ha la piastra di fissaggio.

Ancon DSDQ

Il tipo DSDQ utilizza lo stesso spinotto tipo DSD, però la guaina cilindrica è integrata in una guaina rettangolare. Questo tipo di guaina permette, oltre al movimento longitudinale dello spinotto, anche un movimento laterale nella direzione parallela del giunto di dilatazione. Le diverse dimensioni, carichi ammissibili e materiali corrispondono al tipo DSD.

Ancon DSDS

Il tipo DSDS è stato concepito sulla base del normale tipo DSD. Unica differenza è la piastrina saldata fra i due spinotti che va a situarsi al centro del giunto di dilatazione per permettere una trasmissione delle forze ottimale nei giunti con larghezze comprese tra 60 mm, 80 mm e 100 mm. La guaina del tipo DSD, per movimenti longitudinali e la guaina DSDQ, per movimenti longitudinali e paralleli, combaciano perfettamente con questo spinotto. Questo spinotto è fornito in due misure standard. Lo spinotto è realizzato con acciaio duplex (1.4462), tutti gli altri componenti in acciaio inossidabile 1.4301. È possibile realizzare degli spinotti maggiori del tipo DSDS per dei giunti di dilatazione importanti.

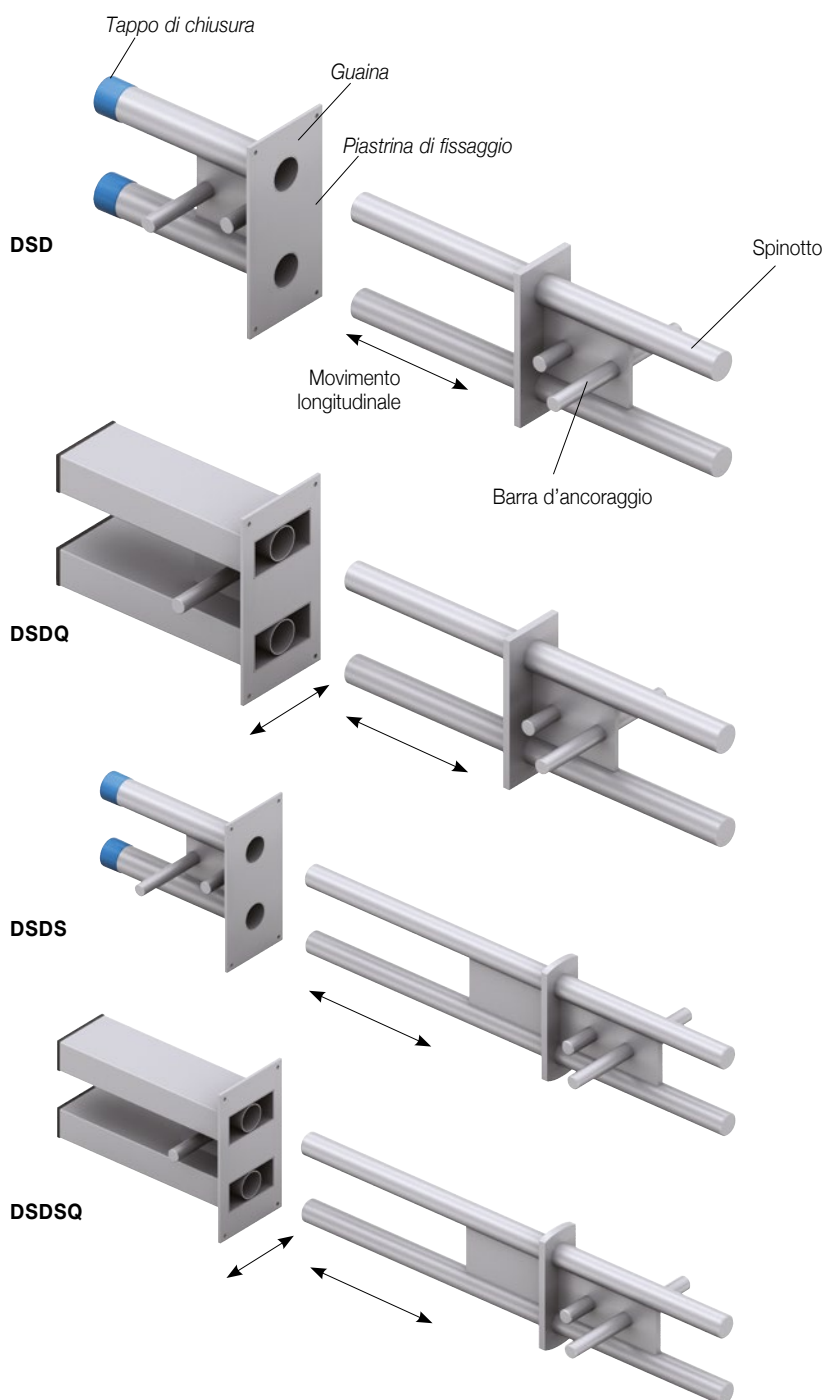

Ancon DSD 65 / DSDQ 65

Tabella dei carichi

DSD 65 DSDQ 65	V _{Rd} (kN) Calcestruzzo C25/30 Spessore soletta (mm)						V _{Rd} (kN) Calcestruzzo C30/37 Spessore soletta (mm)					
	Giunto (mm)	200	220	240	260	280	300	200	220	240	260	280
10	62	64	69	76	85	93	71	73	78	87	96	106
20	62	64	69	76	85	93	71	73	78	87	96	106
30	62	64	69	76	85	87	71	73	78	87	87	87
40	62	64	68	68	68	68	68	68	68	68	68	68
50	55	55	55	55	55	55	55	55	55	55	55	55
60	47	47	47	47	47	-	47	47	47	47	47	-



Indicazioni per l'armatura

Un'armatura nella zona dello spinotto è indispensabile per garantire un'ottimale trasmissione delle forze tra l'elemento in calcestruzzo e lo spinotto. Solo con una corretta pianificazione secondo le normative in vigore gli spinotti DSD e DSDQ riescono a trasmettere i carichi in modo ottimale.

Nella tabella a fianco troverete i diametri e gli interassi dell'armatura principale con le indicazioni del quantitativo delle barre superiori e inferiori allo spinotto.

Armatura

DSD 65 Pz per Spinotto/ Guaina	Armatura B500 Per Guaina/Spinotto Spessore soletta (mm)				
	200	220	240	260	280
Suddivisione armatura*	6-100	6-100	8-100	8-100	8-100
Armatura longitudinale**	60mm	65mm	50mm	50mm	60mm
Armatura longitudinale**	4-100	4-100	4-100	4-100	4-100

* Ordinare a ciascuno la metà di sinistra con quella di destra durante la fase di montaggio

** Ordinare la parte superiore con la inferiore durante la fase di montaggio

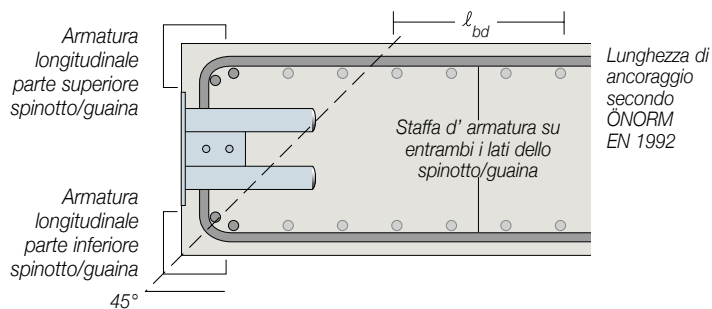
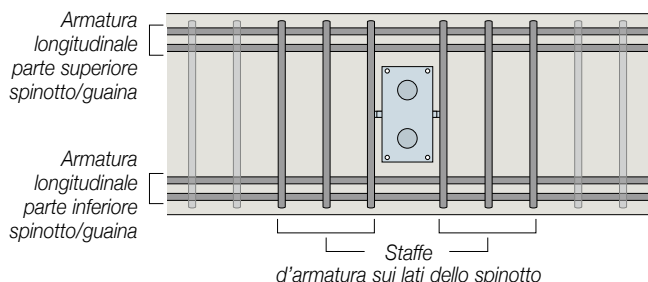

Dimensioni

DSD 65	Spinotto (mm)						DSD Guaina (mm)			DSDQ Guaina (mm)			
	Lunghezza	Ø Spinotto	Penetrazione nella guaina	Interasse	Posizione ancoraggio	Lunghezza ancoraggio	Posizione ancoraggio	Lunghezza ancoraggio	Lunghezza ancoraggio	Posizione ancoraggio	Lunghezza ancoraggio	Spostamento laterale massimo	
DSD 65	300	20	65	150	31	50/130	155	28	50/130	175	33	70	+/-10

DSD/DSDQ Spinotto

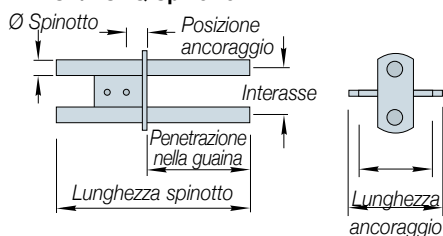

DSD Guaina

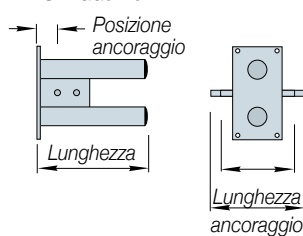

DSDQ Guaina

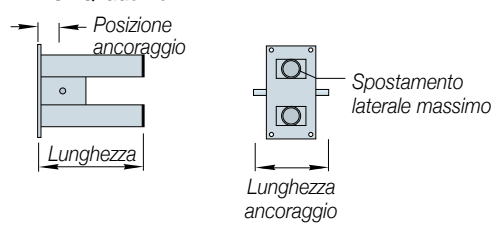

Distanza dal bordo e interassi

Le distanze minime dal bordo e l'interasse fra gli spinotti Ancon vengono definite dallo spessore della soletta come riportato nel disegno a lato. Come distanza minima si può applicare 1.5 x H_{min} dove H_{min} sta nello spessore minimo della soletta dello spinotto scelto.

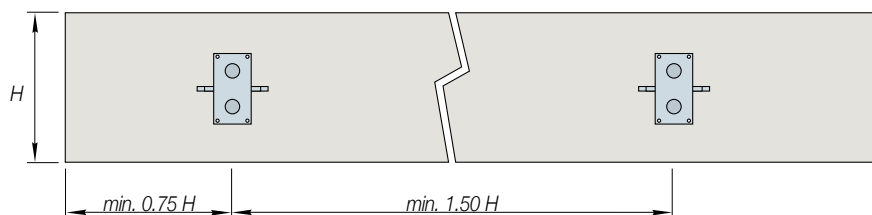

Spinotti per Forze Trasversali

Ancon DSD 75 / DSDQ 75

Tabella dei carichi

DSD 75 DSDQ 75	V_{Rd} (kN) Calcestruzzo C25/30 Spessore soletta (mm)						V_{Rd} (kN) Calcestruzzo C30/37 Spessore soletta (mm)					
	240	260	280	300	320	340	240	260	280	300	320	340
10	86	89	95	104	114	123	98	101	107	118	129	140
20	86	89	95	104	114	123	98	101	107	118	129	140
30	86	89	95	104	114	116	98	101	107	116	116	116
40	86	89	90	90	90	90	90	90	90	90	90	90
50	74	74	74	74	74	74	74	74	74	74	74	74
60	62	62	62	62	62	62	62	62	62	62	62	62



Indicazioni per l'armatura

Un'armatura nella zona dello spinotto è indispensabile per garantire un'ottimale trasmissione delle forze tra l'elemento in calcestruzzo e lo spinotto. Solo con una corretta pianificazione secondo le normative in vigore gli spinotti DSD e DSDQ riescono a trasmettere i carichi in modo ottimale.

Nella tabella a fianco troverete i diametri e gli interassi dell'armatura principale con le indicazioni del quantitativo delle barre superiori e inferiori allo spinotto.

Armatura

DSD 75 Pz per Spinotto/ Guaina	Armatura B500 Per Guaina/Spinotto Spessore soletta (mm)					
	240	260	280	300	320	340
Suddivisione armatura*	6-12Ø	6-12Ø	6-12Ø	6-12Ø	6-12Ø	8-12Ø
Armatura longitudinale**	70mm	80mm	80mm	90mm	100mm	70mm
Armatura longitudinale**	4-10Ø	4-10Ø	4-10Ø	4-12Ø	4-12Ø	4-12Ø

* Ordinare a ciascuno la metà di sinistra con quella di destra durante la fase di montaggio

** Ordinare la parte superiore con la inferiore durante la fase di montaggio

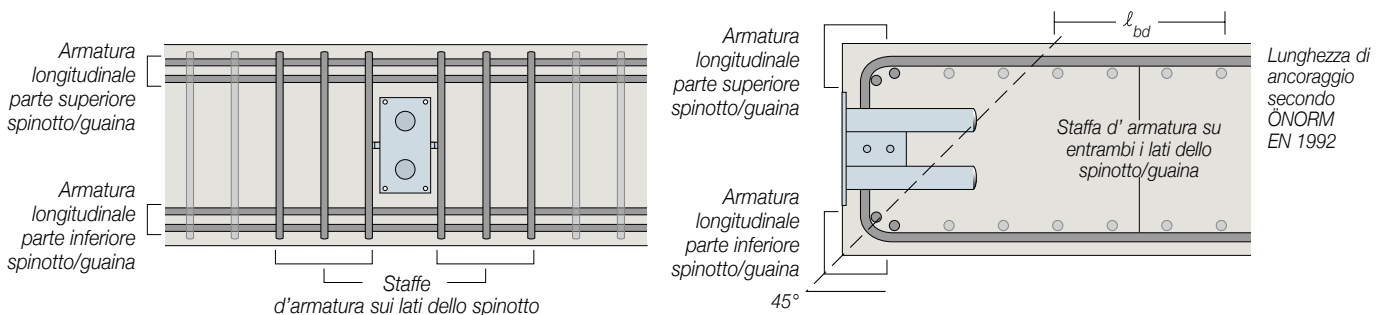

Dimensioni

DSD 75	Spinotto (mm)					DSD Guaina (mm)			DSDQ Guaina (mm)				
	Lunghezza	Ø Spinotto	Interasse	Penetrazione nella guaina	Posizione ancoraggio	Lunghezza ancoraggio	Posizione ancoraggio	Lunghezza ancoraggio	Lunghezza ancoraggio	Posizione ancoraggio	Lunghezza ancoraggio	Spostamento laterale massimo	
DSD 75	340	22	75	150	33	50/150	155	31	50/150	175	33	120	+/-10

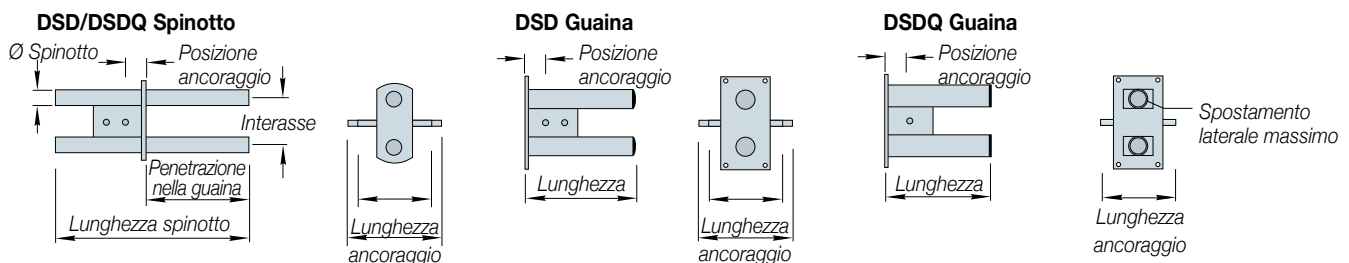

Distanza dal bordo e interassi

Le distanze minime dal bordo e l'interasse fra gli spinotti Ancon vengono definite dallo spessore della soletta come riportato nel disegno a lato. Come distanza minima si può applicare $1.5 \times H_{min}$ dove H_{min} sta nello spessore minimo della soletta dello spinotto scelto.

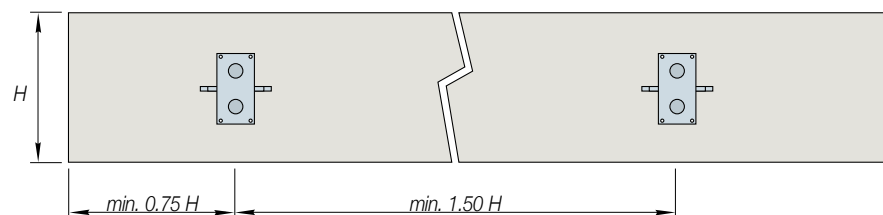

Ancon DSD 100 / DSDQ 100

Tabella dei carichi

DSD 100 DSDQ100 Giunto (mm)	V_{Rd} (kN) Calcestruzzo C25/30 Spessore soletta (mm)						V_{Rd} (kN) Calcestruzzo C30/37 Spessore soletta (mm)					
	320	340	360	380	400	420	320	340	360	380	400	420
10	161	167	171	183	196	209	183	189	193	208	222	237
20	158	163	167	179	191	204	179	184	189	203	217	231
30	154	159	163	175	187	199	174	180	185	198	204	204
40	150	155	159	161	161	161	161	161	161	161	161	161
50	134	134	134	134	134	134	134	134	134	134	134	134
60	114	114	114	114	114	114	114	114	114	114	114	114



Indicazioni per l'armatura

Un'armatura nella zona dello spinotto è indispensabile per garantire un'ottimale trasmissione delle forze tra l'elemento in calcestruzzo e lo spinotto. Solo con una corretta pianificazione secondo le normative in vigore gli spinotti DSD e DSDQ riescono a trasmettere i carichi in modo ottimale.

Nella tabella a fianco troverete i diametri e gli interassi dell'armatura principale con le indicazioni del quantitativo delle barre superiori e inferiori allo spinotto.

Armatura

DSD 100 Pz per Spinotto/ Guaina	Armatura B500 Per Guaina/Spinotto Spessore soletta (mm)					
	320	340	360	380	400	420
Suddivisione armatura*	8-14Ø	8-14Ø	8-14Ø	8-14Ø	8-14Ø	8-14Ø
Armatura longitudinale**	70mm	70mm	80mm	80mm	90mm	90mm
	4-14Ø	4-14Ø	4-14Ø	4-14Ø	4-14Ø	4-14Ø

* Ordinare a ciascuno la metà di sinistra con quella di destra durante la fase di montaggio

** Ordinare la parte superiore con la inferiore durante la fase di montaggio

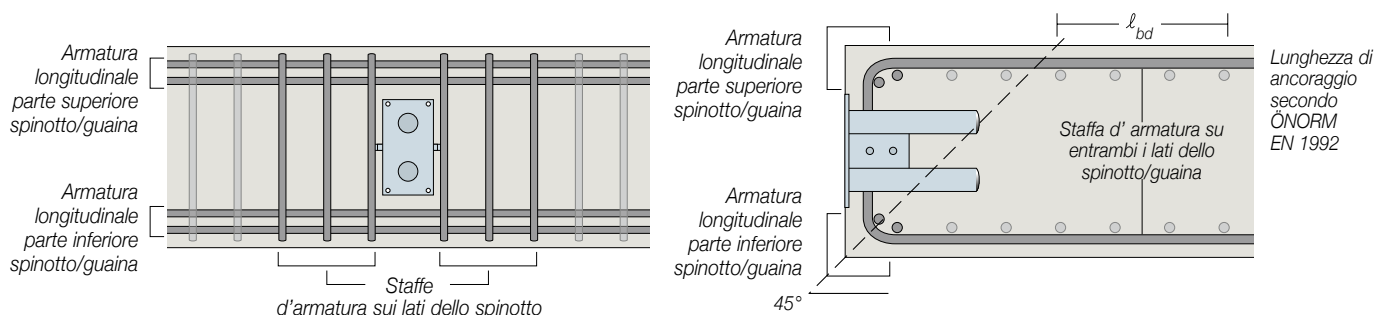

Dimensioni

DSD 100	Spinotto (mm)						DSD Guaina (mm)			DSDQ Guaina (mm)			
	Lunghezza	Ø Spinotto	Interasse	Penetrazione nella guaina	Posizione ancoraggio	Lunghezza ancoraggio	Lunghezza	Posizione ancoraggio	Lunghezza ancoraggio	Lunghezza	Posizione ancoraggio	Lunghezza ancoraggio	Spostamento laterale massimo
DSD 100	400	30	100	210	34	80/170	210	36	80/170	240	54	170	+/-20

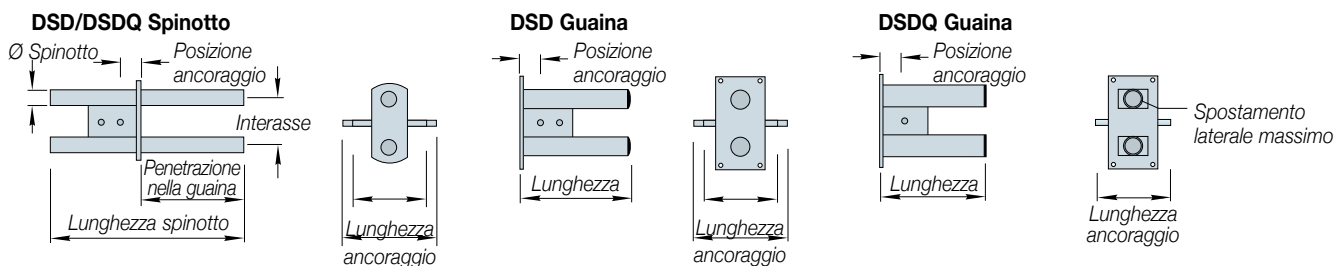

Distanza dal bordo e interassi

Le distanze minime dal bordo e l'interasse fra gli spinotti Ancon vengono definite dallo spessore della soletta come riportato nel disegno a lato. Come distanza minima si può applicare $1.5 \times H_{min}$ dove H_{min} sta nello spessore minimo della soletta dello spinotto scelto.

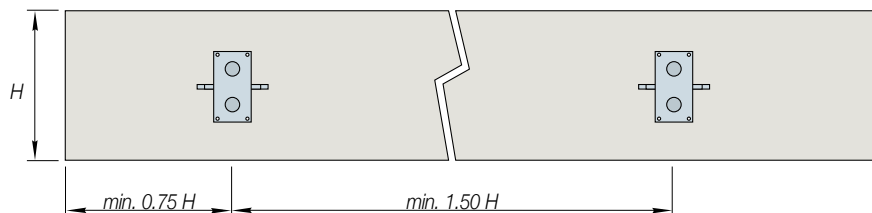

Spinotti per Forze Trasversali

Ancon DSD 130 / DSDQ 130

Tabella dei carichi

DSD 130 DSDQ 130	V_{Rd} (kN) Calcestruzzo C25/30 Spessore soletta (mm)						V_{Rd} (kN) Calcestruzzo C30/37 Spessore soletta (mm)					
	360	380	400	420	440	460	360	380	400	420	440	460
Giunto (mm)												
10	185	193	207	220	234	248	210	219	234	249	265	281
20	181	189	202	216	229	243	205	215	229	244	260	275
30	178	186	198	212	225	238	201	211	225	240	255	270
40	174	182	195	207	220	234	198	206	221	235	249	249
50	171	179	191	204	206	206	194	203	206	206	206	206
60	168	175	176	176	176	176	176	176	176	176	176	176



Indicazioni per l'armatura

Un'armatura nella zona dello spinotto è indispensabile per garantire un'ottimale trasmissione delle forze tra l'elemento in calcestruzzo e lo spinotto. Solo con una corretta pianificazione secondo le normative in vigore gli spinotti DSD e DSDQ riescono a trasmettere i carichi in modo ottimale.

Nella tabella a fianco troverete i diametri e gli interassi dell'armatura principale con le indicazioni del quantitativo delle barre superiori e inferiori allo spinotto.

Armatura

DSD 130 Pz per Spinotto/ Guaina	Armatura B500 Per Guaina/Spinotto Spessore soletta (mm)					
	360	380	400	420	440	460
Suddivisione armatura*	8-14Ø	8-14Ø	8-14Ø	8-14Ø	10-14Ø	10-16Ø
Armatura longitudinale**	80mm	85mm	90mm	90mm	75mm	100mm
Armatura longitudinale**	6-12Ø	6-12Ø	4-14Ø	4-14Ø	6-14Ø	6-14Ø

* Ordinare a ciascuno la metà di sinistra con quella di destra durante la fase di montaggio

** Ordinare la parte superiore con la inferiore durante la fase di montaggio

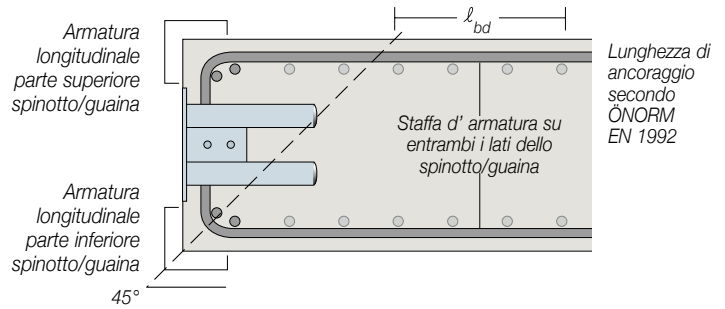
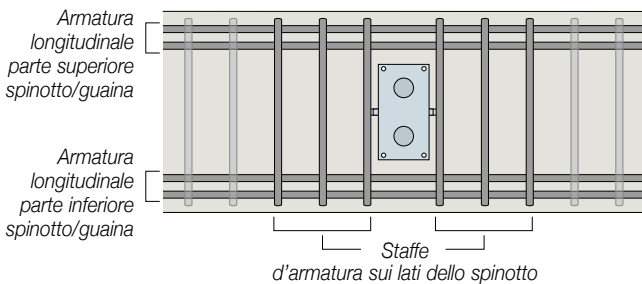

Dimensioni

DSD 130	Spinotto (mm)					DSD Guaina (mm)			DSDQ Guaina (mm)				
	Lunghezza	Ø Spinotto	Interasse	Penetrazione nella guaina	Posizione ancoraggio	Lunghezza ancoraggio	Lunghezza	Posizione ancoraggio	Lunghezza ancoraggio	Lunghezza	Posizione ancoraggio	Lunghezza ancoraggio	Spostamento laterale massimo
DSD 130	470	35	105	260	34	80/170	265	36	80/170	290	59	170	+/- 18

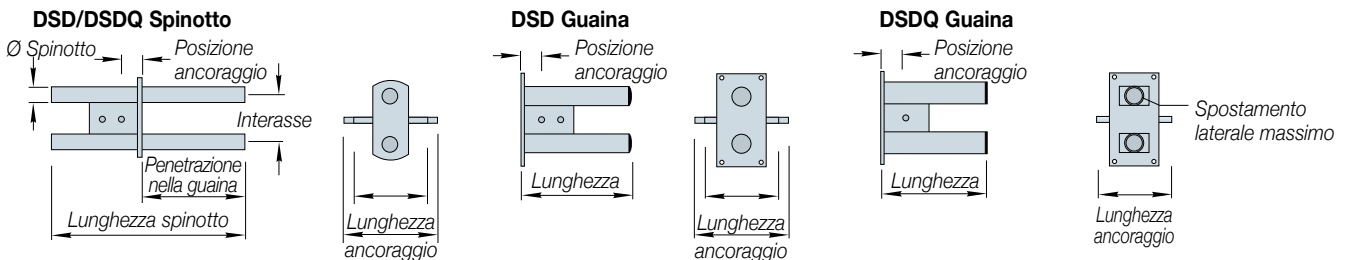

Distanza dal bordo e interassi

Le distanze minime dal bordo e l'interasse fra gli spinotti Ancon vengono definite dallo spessore della soletta come riportato nel disegno a lato. Come distanza minima si può applicare $1.5 \times H_{min}$ dove H_{min} sta nello spessore minimo della soletta dello spinotto scelto.

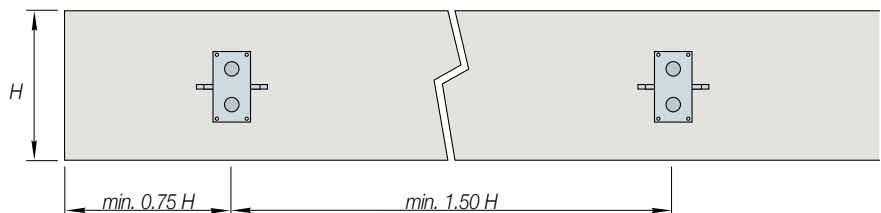

Ancon DSD 150 / DSDQ 150

Tabella dei carichi

DSD 150 DSDQ 150 Giunto (mm)	V_{Rd} (kN) Calcestruzzo C25/30 Spessore soletta (mm)						V_{Rd} (kN) Calcestruzzo C30/37 Spessore soletta (mm)					
	450	500	550	600	700	800	450	500	550	600	700	800
10	281	308	340	380	465	486	318	349	385	431	527	583
20	276	303	334	374	457	477	313	343	378	424	518	553
30	271	298	328	368	450	451	307	337	372	417	451	451
40	267	293	323	359	359	359	302	332	359	359	359	359
50	262	288	297	297	297	297	297	297	297	297	297	297
60	254	254	254	254	254	254	254	254	254	254	254	254



Indicazioni per l'armatura

Un'armatura nella zona dello spinotto è indispensabile per garantire un'ottimale trasmissione delle forze tra l'elemento in calcestruzzo e lo spinotto. Solo con una corretta pianificazione secondo le normative in vigore gli spinotti DSD e DSDQ riescono a trasmettere i carichi in modo ottimale.

Nella tabella a fianco troverete i diametri e gli interassi dell'armatura principale con le indicazioni del quantitativo delle barre superiori e inferiori allo spinotto.

Armatura

DSD 150 Pz per Spinotto/ Guaina	Armatura B500 Per Guaina/Spinotto Spessore soletta (mm)					
	450	500	550	600	700	800
Suddivisione armatura*	8-16Ø	10-16Ø	10-16Ø	10-16Ø	12-16Ø	12-16Ø
Armatura longitudinale**	100mm	85mm	95mm	100mm	100mm	110mm
	6-14Ø	6-14Ø	6-14Ø	8-14Ø	8-16Ø	8-16Ø

* Ordinare a ciascuno la metà di sinistra con quella di destra durante la fase di montaggio

** Ordinare la parte superiore con la inferiore durante la fase di montaggio

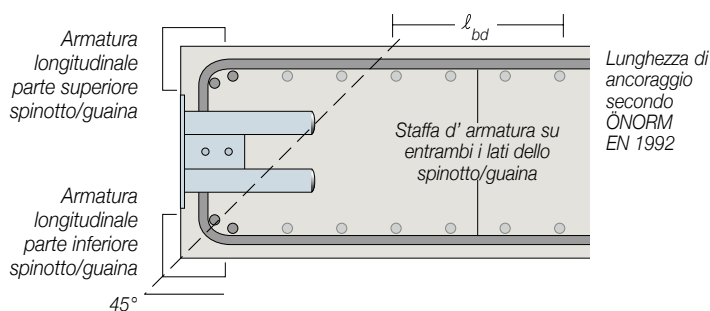
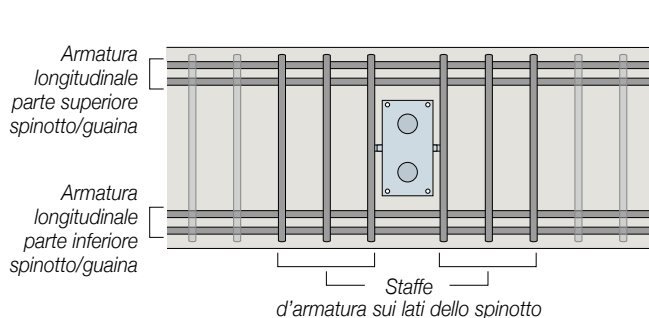

Dimensioni

DSD 150	Spinotto (mm)					DSD Guaina (mm)			DSDQ Guaina (mm)				
	Lunghezza	Ø Spinotto	Interasse	Penetrazione nella guaina	Posizione ancoraggio	Lunghezza ancoraggio	Posizione ancoraggio	Lunghezza ancoraggio	Lunghezza ancoraggio	Posizione ancoraggio	Lunghezza ancoraggio	Spostamento laterale massimo	
DSD 150	550	42	120	270	54	80/210	275	39	80/210	305	54	170	+/-10

DSD/DSDQ Spinotto

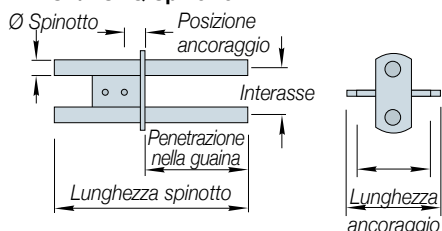

DSD Guaina

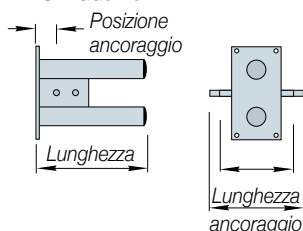

DSDQ Guaina

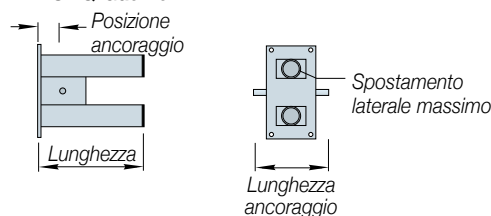

Distanza dal bordo e interassi

Le distanze minime dal bordo e l'interasse fra gli spinotti Ancon vengono definite dallo spessore della soletta come riportato nel disegno a lato. Come distanza minima si può applicare $1.5 \times H_{min}$ dove H_{min} sta nello spessore minimo della soletta dello spinotto scelto.

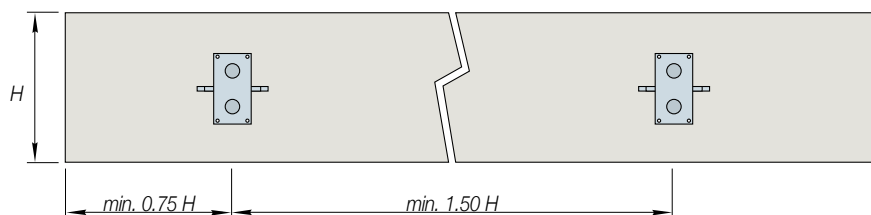

Spinotti per Forze Trasversali

Ancon DSD 400 / DSDQ 400

Tabella dei carichi

DSD 400 DSDQ 400 Giunto (mm)	V_{Rd} (kN) Calcestruzzo C25/30 Spessore soletta (mm)						V_{Rd} (kN) Calcestruzzo C30/37 Spessore soletta (mm)					
	600	650	700	800	900	1000	600	650	700	800	900	1000
10	441	485	530	621	713	745	500	550	600	704	779	779
20	435	478	522	612	666	666	492	542	592	666	666	666
30	428	471	514	554	554	554	485	534	554	554	554	554
40	422	442	442	442	442	442	442	442	442	442	442	442
50	369	369	369	369	369	369	369	369	369	369	369	369
60	315	315	315	315	315	315	315	315	315	315	315	315



Indicazioni per l'armatura

Un'armatura nella zona dello spinotto è indispensabile per garantire un'ottimale trasmissione delle forze tra l'elemento in calcestruzzo e lo spinotto. Solo con una corretta pianificazione secondo le normative in vigore gli spinotti DSD e DSDQ riescono a trasmettere i carichi in modo ottimale.

Nella tabella a fianco troverete i diametri e gli interassi dell'armatura principale con le indicazioni del quantitativo delle barre superiori e inferiori allo spinotto.

Armatura

DSD 400 Pz per Spinotto/ Guaina	Armatura B500 Per Guaina/Spinotto Spessore soletta (mm)					
	600	650	700	800	900	1000
Suddivisione armatura*	12-16Ø	12-16Ø	14-16Ø	14-16Ø	16-16Ø	16-16Ø
Armatura longitudinale**	90mm	100mm	90mm	100mm	100mm	110mm
Armatura longitudinale**	6-16Ø	8-16Ø	8-16Ø	10-16Ø	10-16Ø	12-16Ø

* Ordinare a ciascuno la metà di sinistra con quella di destra durante la fase di montaggio

** Ordinare la parte superiore con la inferiore durante la fase di montaggio

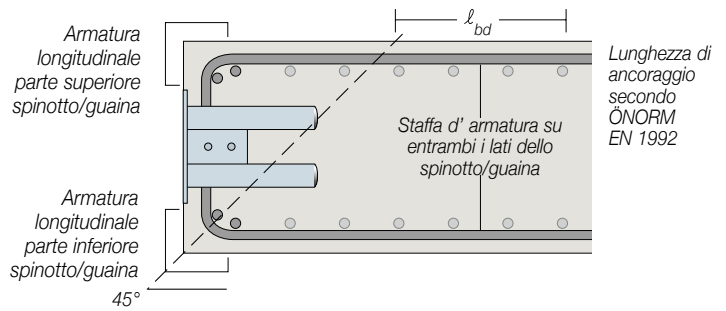
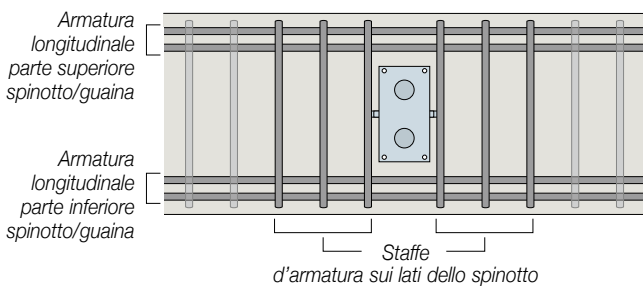

Dimensioni

DSD 400	Spinotto (mm)				DSD Guaina (mm)			DSDQ Guaina (mm)					
	Lunghezza	Ø Spinotto	Interasse	Penetrazione nella guaina	Posizione ancoraggio	Lunghezza ancoraggio	Posizione ancoraggio	Lunghezza ancoraggio	Posizione ancoraggio	Lunghezza ancoraggio	Spostamento laterale massimo		
DSD 400	660	52	160	330	70	130/300	335	70	130/300	355	64	300	+/- 13

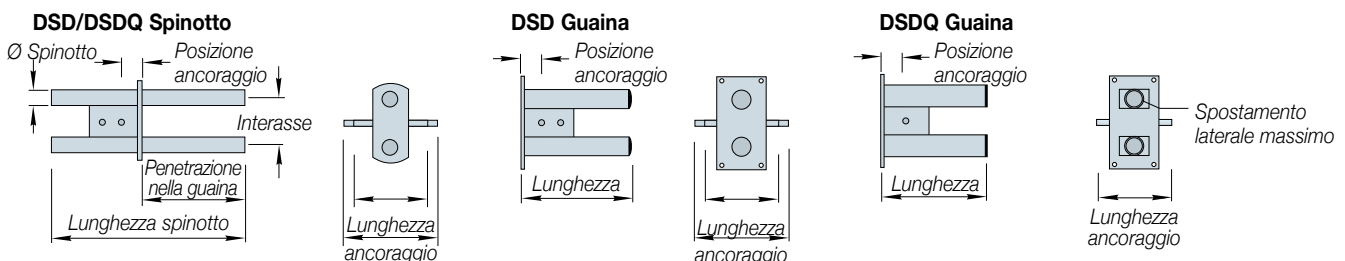

Distanza dal bordo e interassi

Le distanze minime dal bordo e l'interasse fra gli spinotti Ancon vengono definite dallo spessore della soletta come riportato nel disegno a lato. Come distanza minima si può applicare $1.5 \times H_{min}$ dove H_{min} sta nello spessore minimo della soletta dello spinotto scelto.

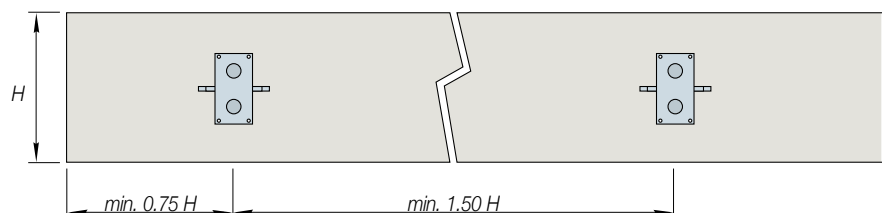

Ancon DSD 400 / DSDQ 400

Tabella dei carichi

DSD 400 DSDQ 400 Giunto (mm)	V _{Rd} (kN) Calcestruzzo C25/30 Spessore soletta (mm)						V _{Rd} (kN) Calcestruzzo C30/37 Spessore soletta (mm)					
	600	650	700	800	900	1000	600	650	700	800	900	1000
10	441	485	530	621	713	745	500	550	600	704	779	779
20	435	478	522	612	666	666	492	542	592	666	666	666
30	428	471	514	554	554	554	485	534	554	554	554	554
40	422	442	442	442	442	442	442	442	442	442	442	442
50	369	369	369	369	369	369	369	369	369	369	369	369
60	315	315	315	315	315	315	315	315	315	315	315	315



Indicazioni per l'armatura

Un'armatura nella zona dello spinotto è indispensabile per garantire un'ottimale trasmissione delle forze tra l'elemento in calcestruzzo e lo spinotto. Solo con una corretta pianificazione secondo le normative in vigore gli spinotti DSD e DSDQ riescono a trasmettere i carichi in modo ottimale.

Nella tabella a fianco troverete i diametri e gli interassi dell'armatura principale con le indicazioni del quantitativo delle barre superiori e inferiori allo spinotto.

Armatura

DSD 400 Pz per Spinotto/ Guaina	Armatura B500 Per Guaina/Spinotto Spessore soletta (mm)					
	600	650	700	800	900	1000
Suddivisione armatura*	12-16Ø	12-16Ø	14-16Ø	14-16Ø	16-16Ø	16-16Ø
Armatura longitudinale**	90mm	100mm	90mm	100mm	100mm	110mm
	6-16Ø	8-16Ø	8-16Ø	10-16Ø	10-16Ø	12-16Ø

* Ordinare a ciascuno la metà di sinistra con quella di destra durante la fase di montaggio

** Ordinare la parte superiore con la inferiore durante la fase di montaggio

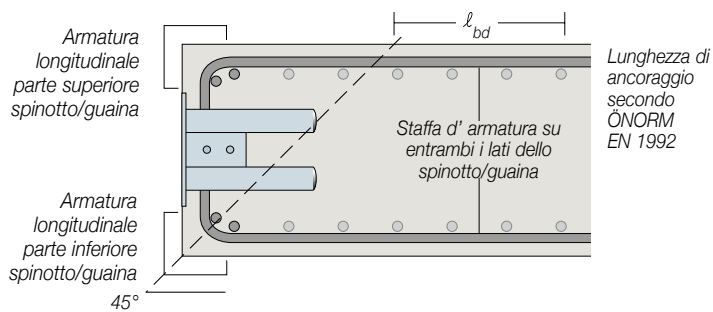
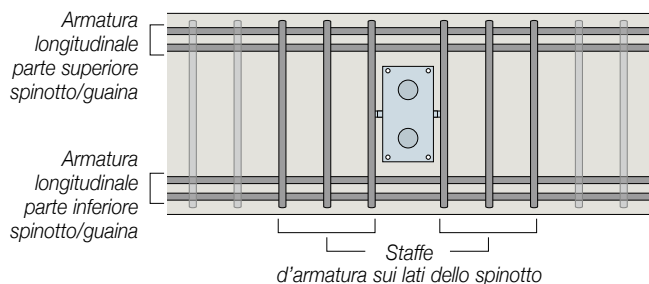

Dimensioni

DSD 400	Spinotto (mm)					DSD Guaina (mm)			DSDQ Guaina (mm)				
	Lunghezza	Ø Spinotto	Interasse	Penetrazione nella guaina	Posizione ancoraggio	Lunghezza ancoraggio	Posizione ancoraggio	Lunghezza ancoraggio	Lunghezza ancoraggio	Posizione ancoraggio	Lunghezza ancoraggio	Spostamento laterale massimo	
DSD 400	660	52	160	330	70	130/300	335	70	130/300	355	64	300	+/-13

DSD/DSDQ Spinotto

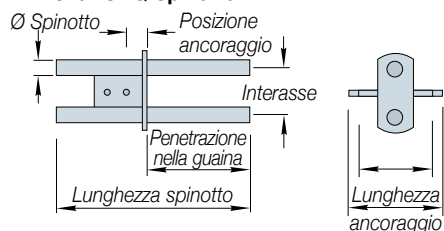

DSD Guaina

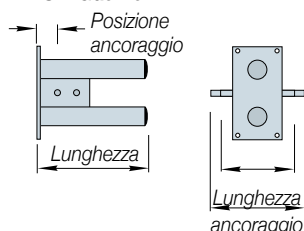

DSDQ Guaina

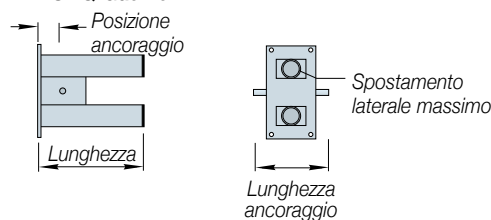

Distanza dal bordo e interassi

Le distanze minime dal bordo e l'interasse fra gli spinotti Ancon vengono definite dallo spessore della soletta come riportato nel disegno a lato. Come distanza minima si può applicare 1.5 x H_{min} dove H_{min} sta nello spessore minimo della soletta dello spinotto scelto.

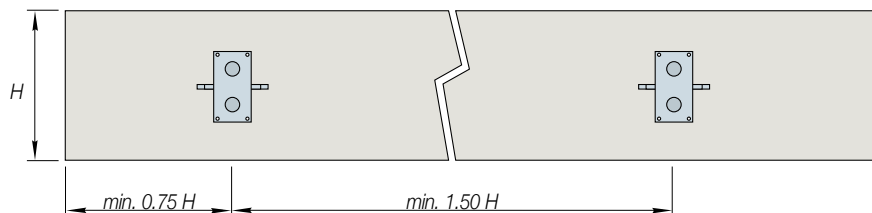

Spinotti per Forze Trasversali

Ancon DSDS 30 / DSDSQ 30 - per giunti larghi

Tabella dei carichi

DSDS 30	Giunto (mm)	V_{Rd} (kN) Calcestruzzo C25/30 Spessore soletta (mm)						V_{Rd} (kN) Calcestruzzo C30/37 Spessore soletta (mm)					
		180	200	220	240	260	280	180	200	220	240	260	280
DSDS 30-60	60	34	39	44	50	56	62	38	44	50	57	63	71
DSDS 30-80	80	31	36	41	46	52	58	35	41	46	52	59	65
DSDS 30-100	100	28	33	37	42	47	53	32	37	42	48	54	60

Indicazioni per l'armatura

Un'armatura nella zona dello spinotto è indispensabile per garantire un'ottimale trasmissione delle forze tra l'elemento in calcestruzzo e lo spinotto. Solo con una corretta pianificazione secondo le normative in vigore gli spinotti DSDS e DSDSQ riescono a trasmettere i carichi in modo ottimale.

Nella tabella a fianco troverete i diametri e gli interassi dell'armatura principale con le indicazioni del quantitativo delle barre superiori e inferiori allo spinotto.

Armatura

DSDS 30 Pz per Spinotto/ Guaina	Armatura B500 Per Guaina/Spinotto Spessore soletta (mm)					
	180	200	220	240	260	280
Suddivisione armatura*	4-100	4-100	4-100	6-100	6-100	6-100
Armatura longitudinale**	100mm	100mm	120mm	120mm	140mm	140mm
Armatura longitudinale**	2-100	2-100	2-100	2-100	4-100	4-100

* Ordinare a ciascuno la metà di sinistra con quella di destra durante la fase di montaggio

** Ordinare la parte superiore con la inferiore durante la fase di montaggio

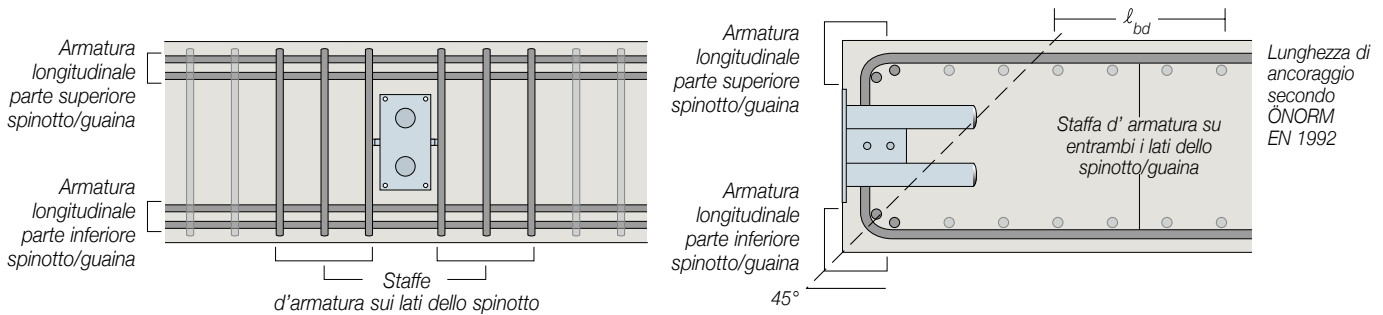

Dimensioni

DSDS 30	Spinotto (mm)						DSDS Guaina (mm)			Gaine DSDQ (mm)				
	Lunghezza	Ø Spinotto	Interasse	Penetrazione nella guaina	Posizione ancoraggio	Lunghezza ancoraggio	Piastrine nel giunto	Lunghezza	Posizione ancoraggio	Lunghezza ancoraggio	Lunghezza	Posizione ancoraggio	Lunghezza ancoraggio	Spostamento laterale massimo
DSDS 30-60	320	16	48	130	31	50/110	50x32x5	120	28	50/110	140	33	70	26
DSDS 30-80	340	16	48	130	31	50/110	70x32x5	120	28	50/110	140	33	70	26
DSDS 30-100	360	16	48	130	31	50/110	90x32x5	120	28	50/110	140	33	70	26

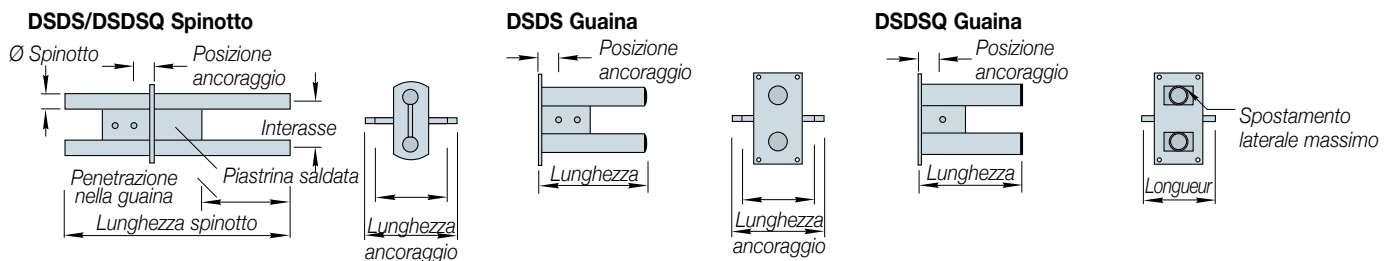

Distanza dal bordo e interassi

Le distanze minime dal bordo e l'interasse fra gli spinotti Ancon vengono definite dallo spessore della soletta come riportato nel disegno a lato. Come distanza minima si può applicare $1.5 \times H_{min}$ dove H_{min} sta nello spessore minimo della soletta dello spinotto scelto.

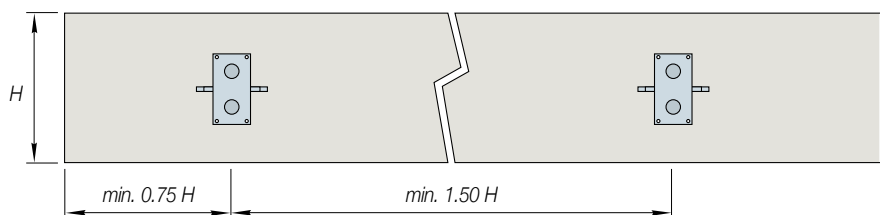

Ancon DSDS 50 / DSDSQ 50 - per giunti larghi

Tabella dei carichi

DSDS 50 DSDSQ 50 Tipo	Giunto (mm)	V_{Rd} (kN) Calcestruzzo C25/30 Spessore soletta (mm)						V_{Rd} (kN) Calcestruzzo C30/37 Spessore soletta (mm)					
		180	200	220	240	260	280	180	200	220	240	260	280
DSDS 50-60	60	41	41	46	52	59	65	46	46	53	59	66	74
DSDS 50-80	80	37	37	42	48	53	59	42	42	48	54	60	67
DSDS 50-100	100	35	35	40	45	50	56	39	39	45	51	57	63



Indicazioni per l'armatura

Un'armatura nella zona dello spinotto è indispensabile per garantire un'ottimale trasmissione delle forze tra l'elemento in calcestruzzo e lo spinotto. Solo con una corretta pianificazione secondo le normative in vigore gli spinotti DSDS e DSDSQ riescono a trasmettere i carichi in modo ottimale.

Nella tabella a fianco troverete i diametri e gli interessi dell'armatura principale con le indicazioni del quantitativo delle barre superiori e inferiori allo spinotto.

Armatura

DSDS 50 Pz per Spinotto/ Guaina	Armatura B500 Per Guaina/Spinotto Spessore soletta (mm)					
	180	200	220	240	260	280
Suddivisione armatura*	4-100	4-100	6-100	6-100	6-100	6-100
Armatura longitudinale**	100mm	100mm	100mm	120mm	140mm	150mm
Armatura longitudinale**	2-100	2-100	2-100	4-100	4-100	4-100

* Ordinare a ciascuno la metà di sinistra con quella di destra durante la fase di montaggio

** Ordinare la parte superiore con la inferiore durante la fase di montaggio

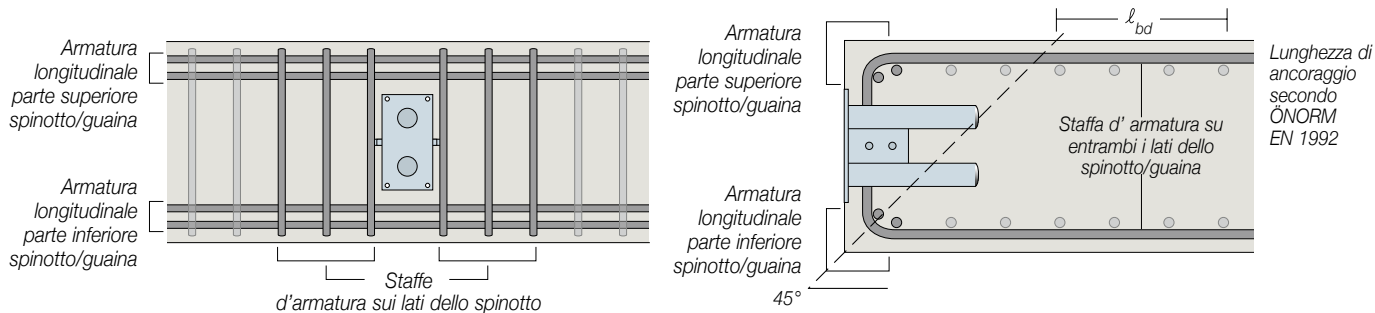

Dimensioni

DSDS 30 Tipo	Spinotto (mm)						DSDS Guaina (mm)			Gaine DSDQ (mm)				
	Lunghezza	Ø Spinotto	Interasse	Penetrazione nella guaina	Posizione ancoraggio	Lunghezza ancoraggio	Piastrine nel giunto	Lunghezza	Posizione ancoraggio	Lunghezza ancoraggio	Lunghezza	Posizione ancoraggio	Lunghezza ancoraggio	Spostamento laterale massimo
DSDS 50-60	330	18	50	130	31	50/130	50x32x8	135	28	50/130	160	33	70	25
DSDS 50-80	350	18	50	130	31	50/130	70x32x8	135	28	50/130	160	33	70	25
DSDS 50-100	370	18	50	130	31	50/130	90x32x8	135	28	50/130	160	33	70	25

DSDS/DSDSQ Spinotto

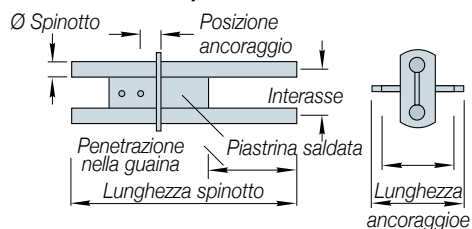

DSDS Guaina

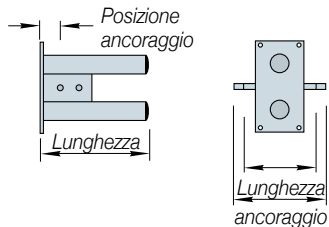

DSDSQ Guaina

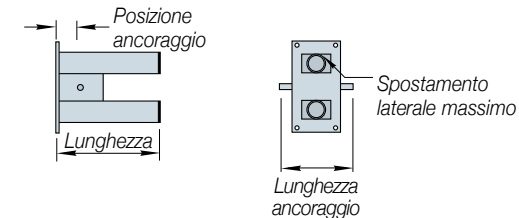

Distanza dal bordo e interassi

Le distanze minime dal bordo e l'interasse fra gli spinotti Ancon vengono definite dallo spessore della soletta come riportato nel disegno a lato. Come distanza minima si può applicare $1.5 \times H_{min}$ dove H_{min} sta nello spessore minimo della soletta dello spinotto scelto.

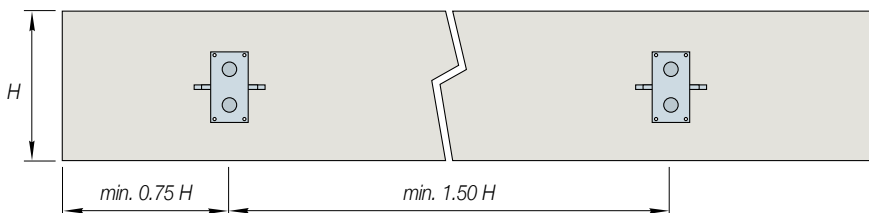

Spinotti per Forze Trasversali



Ancon E-HLD / E-HLDQ

Lo spinotto Ancon E-HLD collega nuove solette in calcestruzzo armato con delle pareti esistenti sempre in calcestruzzo armato. Lo spinotto E-HLD è composto da uno spinotto in acciaio inossidabile e una guaina ad alta resistenza. Questo spinotto è disponibile in 7 misure diverse. Con una soletta di spessore 160 mm può trasmettere le forze trasversali fino ad una larghezza del giunto di 60 mm. La messa in opera ottimale si raggiunge con una malta di alta prestazione, questo per favorire un perfetto collegamento fra lo spinotto e il calcestruzzo esistente. In caso di movimenti longitudinali e paralleli al giunto si può applicare lo spinotto HLD-Q.

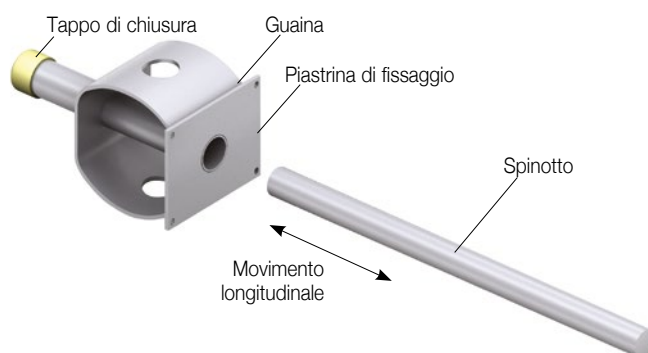

Istruzioni per il montaggio

1a Fase: Lo spinotto viene posato con la malta speciale nella parete.

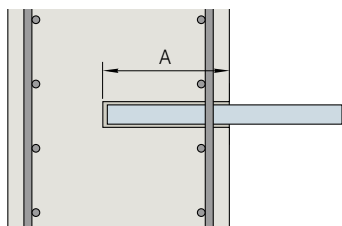

Il diametro del carotaggio deve essere massimo 5mm superiore al diametro dello spinotto. La profondità del foro va ripresa dalla tabella sottostante. Dopo la pulizia del foro (soffiatura) viene iniettata la malta Ancon a 2 componenti e inserito lo spinotto.

Diametro Spinotto (mm)	18	22	24	30	35	42	52
Profondità A (mm)	130	155	170	180	205	240	290
Numero spinotti per cartuccia adesivo (circa)	16	10	9	6	4	3	2

2a Fase: Montaggio della guaina

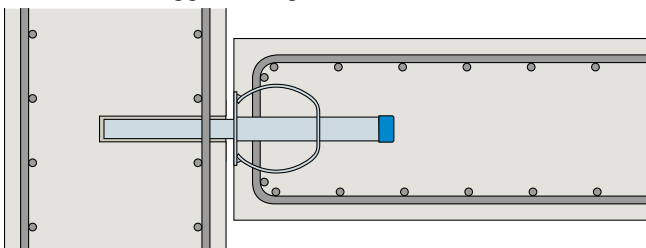

Quando la malta ha raggiunto la sua resistenza massima si può montare la guaina sulla parte sporgente dello spinotto. Da osservare la corretta posizione della guaina (vedi sezione). Successivamente si può posare l'armatura della soletta con le indicazioni secondo la tabella e dopo un controllo definitivo dell'armatura e spinotto eseguire il getto.

* Per applicazioni dove i movimenti dei giunti sono calcolati per la durata di esistenza della struttura bisogna assicurarsi che tutti gli spinotti siano posati paralleli in asse.

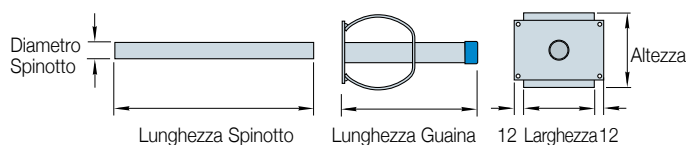

Dimensioni

Tipo Larghezza	Spinotto		Lunghezza	Guaina	
	Diametro	Lunghezza		Lunghezza	Altezza
E-HLD 18	18	270	155	75	70
E-HLD 22	22	300	165	95	90
E-HLD 24	24	330	175	110	100
E-HLD 30	30	350	190	140	115
E-HLD 35	35	400	215	160	132
E-HLD 42	42	470	245	180	175
E-HLD 52	52	570	295	220	210

Tabella dei Carichi

Spessore min. Soletta (mm) B	Tipo	F _{Rd} Tabella dei carichi (kN) con giunti di diverse larghezze (mm) e calcestruzzo C25/30					
		10	20	30	40	50	60
160	E-HLD 18	41.8	36.8	30.1	25.0	21.4	18.7
180	E-HLD 22	69.6	59.2	50.5	42.6	36.8	32.4
200	E-HLD 24	83.1	71.7	62.2	53.6	46.5	41.1
240	E-HLD 30	120.2	106.2	94.2	83.3	73.2	65.2
300	E-HLD 35	165.7	148.6	133.8	120.4	107.3	96.3
350	E-HLD 42	200.8	182.5	166.4	151.6	136.9	123.8
400	E-HLD 52	302.3	280.0	260.1	242.2	225.9	210.8

Distanza dal bordo e interassi

La distanza dai bordi e gli interassi necessari sono definiti dallo spessore della soletta da collegare.

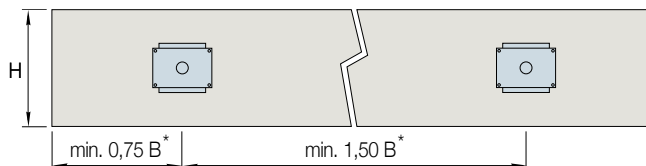

* Nel caso del perno tipo E-HLD, la resistenza portante è indicata esclusivamente per lo spessore minimo del soffitto (B), a differenza di altri tipi di perni, per i quali la resistenza portante è indicata per diversi spessori del soffitto (H). Per questo motivo, le distanze minime dai bordi e le distanze intermedie si riferiscono allo spessore minimo del soffitto (B).

Armatura necessaria per la fase 2

Tipo	Staffe d'armatura consigliate (quantitativo per ogni spinotto)					
	Ø8	Ø10	Ø12	Ø14	Ø16	Ø20
E-HLD 18	3	2	2	-	-	-
E-HLD 22	-	3	3	2	-	-
E-HLD 24	-	-	3	2	2	-
E-HLD 30	-	-	4	3	3	-
E-HLD 35	-	-	-	4	3	2
E-HLD 42	-	-	-	4	4	3
E-HLD 52	-	-	-	-	5	3

Tipo	Barre d'armatura longitudinali consigliate (quantitativo sopra e sotto)					
	Ø8	Ø10	Ø12	Ø14	Ø16	Ø20
E-HLD 18	2	2	-	-	-	-
E-HLD 22	3	2	2	-	-	-
E-HLD 24	-	2	2	2	-	-
E-HLD 30	-	-	3	2	2	-
E-HLD 35	-	-	3	2	2	-
E-HLD 42	-	-	-	2	2	2
E-HLD 52	-	-	-	3	2	2

Osservazioni: le indicazioni per l'armatura longitudinale si riferiscono per una distanza minima degli spinotti di 1 ml. Per delle distanze inferiori l'armatura va adattata secondo il caso.

Spinotti per Forze Trasversali

Istruzioni per il montaggio

Con la produzione di tutti gli spinotti Ancon in due parti non è più necessario bucare il cassero. La posizione dello spinotto è assicurata per merito della guaina. Il montaggio risulta in questo modo semplice e preciso.

Gli spinotti HLD/HLDQ sono utilizzati principalmente per trasmettere i carichi verticali. È dunque necessario stare attenti alle istruzioni di montaggio.

L'indicazione "alto" figura sullo spinotto e sulla guaina. Queste indicazioni devono essere rispettate durante il loro montaggio. In alcuni casi, le forze da trasmettere non sono verticali. In queste situazioni l'importante è che la dicitura "alto" si trovi sempre nella direzione di provenienza delle forze.

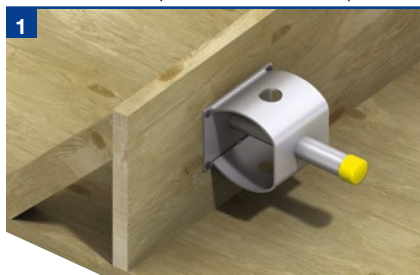
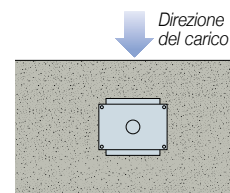

La guaina viene inchiodata al cassero nel senso di ripresa delle forze. Verificate che la distanza dai bordi e gli interessi siano rispettati. La pellicola protegge la guaina dalle infiltrazioni di calcestruzzo e cemento e non dev'essere danneggiata durante la posa.



Dopo la posa dell'armatura necessaria, i controlli della corretta posa con il copri ferro adeguato si può procedere al getto del calcestruzzo. Il montaggio della guaina è completato.



Quando il calcestruzzo raggiunge una resistenza sufficiente si procede allo scasso. A questo punto si può togliere la pellicola di protezione della guaina o semplicemente perforata e inserire lo spinotto.

Attenzione: In caso si utilizzino spinotti con movimento laterale (HLDQ/ESDQ) bisogna sempre perforare la pellicola al centro della guaina circolare in modo che la parte restante copra e protegga la guaina rettangolare.

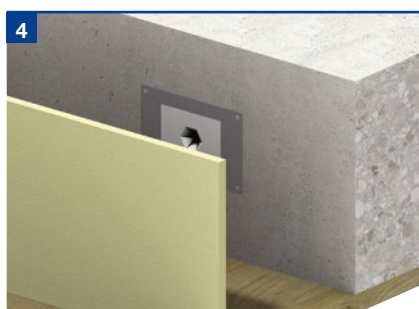

Ora il giunto può essere completato con il materiale idoneo e gli spessori necessari.



Inserite ora lo spinotto attraverso il materiale isolante del giunto di dilatazione fino alla battuta. Per evitare lo spostamento dello spinotto durante il getto, può essere fissato mediante legature metalliche al rinforzo.



Ora si può posare l'armatura attorno allo spinotto sempre tenendo in considerazione il copri ferro necessario e il dimensionamento corretto. Con il getto della seconda fase termina la posa dello spinotto.

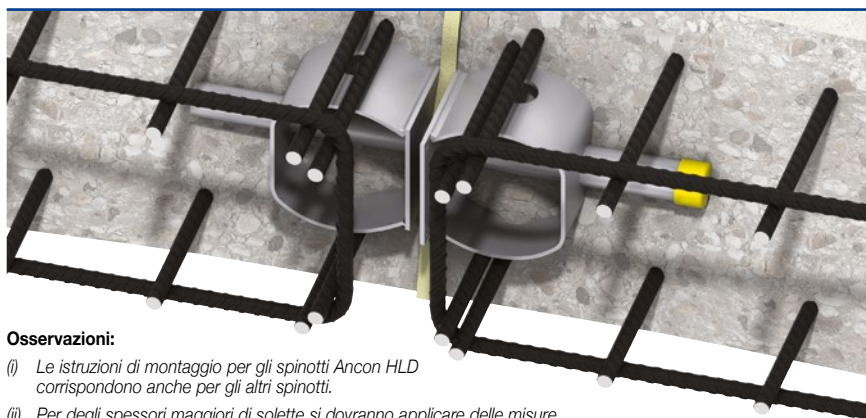

Osservazioni:

- (i) Le istruzioni di montaggio per gli spinotti Ancon HLD corrispondono anche per gli altri spinotti.
- (ii) Per degli spessori maggiori di solette si dovranno applicare delle misure supplementari per il fissaggio della guaina e dello spinotto onde evitare uno spostamento degli elementi durante le fasi di getto.

Istruzioni per il montaggio

Con la produzione di tutti gli spinotti Ancon in due parti non è più necessario bucare il cassero. La posizione dello spinotto è assicurata per merito della guaina. Il montaggio risulta in questo modo semplice e preciso.

Gli spinotti DSD/DSDQ sono utilizzati principalmente per trasmettere i carichi verticali. È dunque necessario stare attenti alle istruzioni di montaggio. I due spinotti devono sempre essere sovrapposti.

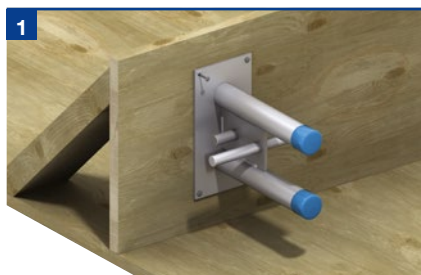
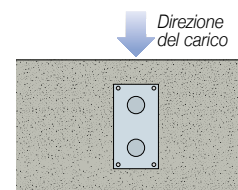

La guaina viene inchiodata al cassero nel senso di ripresa delle forze. Verificate che la distanza dai bordi e gli interassi siano rispettati. La pellicola protegge la guaina dalle infiltrazioni di calcestruzzo e cemento e non dev'essere danneggiata durante la posa.

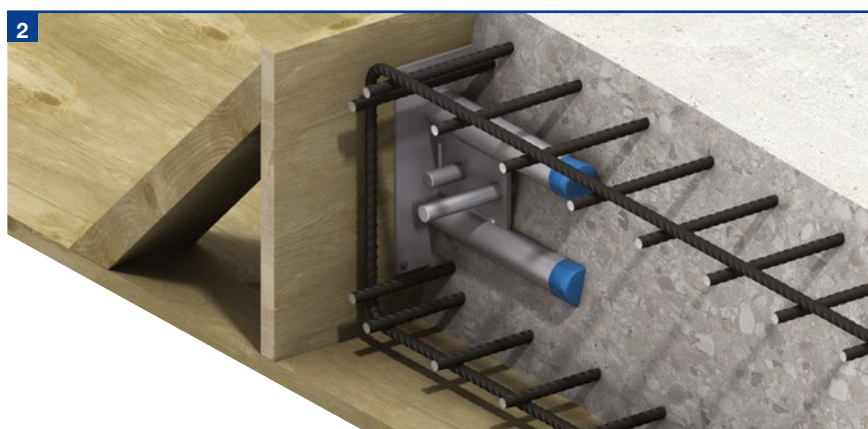

Dopo la posa dell'armatura necessaria, i controlli della corretta posa con il copri ferro adeguato si può procedere al getto del calcestruzzo. Il montaggio della guaina è completato.



Quando il calcestruzzo raggiunge una resistenza sufficiente si procede allo scassero. A questo punto si può togliere la pellicola di protezione della guaina o semplicemente perforata e inserire lo spinotto.

Attenzione: In caso si utilizzino spinotti con movimento laterale (DSDQ) bisogna sempre perforare la pellicola al centro della guaina circolare in modo che la parte restante copra e protegga la guaina rettangolare.



Ora il giunto può essere completato con il materiale idoneo e gli spessori necessari.



Inserite ora lo spinotto attraverso il materiale isolante del giunto di dilatazione fino alla battuta. Per evitare lo spostamento del spinotto durante il getto, può essere fissato mediante legature metalliche al rinforzo.



Ora si può posare l'armatura attorno allo spinotto sempre tenendo in considerazione il copri ferro necessario e il dimensionamento corretto. Con il getto della seconda fase termina la posa dello spinotto.

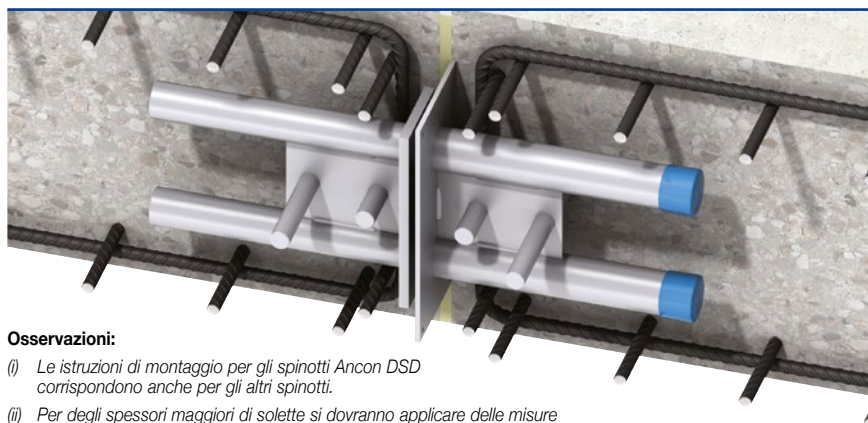

Osservazioni:

- (i) Le istruzioni di montaggio per gli spinotti Ancon DSD corrispondono anche per gli altri spinotti.
- (ii) Per degli spessori maggiori di solette si dovranno applicare delle misure supplementari per il fissaggio della guaina e dello spinotto onde evitare uno spostamento degli elementi durante le fasi di getto.

Spinotti per Forze Trasversali

Manicotto parafuoco per spinotti Ancon

Per tutti gli spinotti Ancon esistono speciali manicotti parafuoco con una classe di resistenza certificata REI 120 secondo EN 13501-2.

Questi manicotti sono eseguiti con materiali resistenti (Lana minerale e lastre pressate) e sostituisce attorno allo spinotto il normale materiale dei giunti. Le lastre pressate producono sotto l'effetto dell'incendio e del calore una schiuma resistente al fuoco in modo da proteggere efficacemente lo spinotto.

I manicotti antincendio vengono forniti con spessori di 20 mm e 30 mm.

Per le aperture di giunti di 40-60 mm, è possibile combinare due manicotti.

Il fori preforati nei manicotti antincendio corrispondono ai diversi tipi di spinotti.

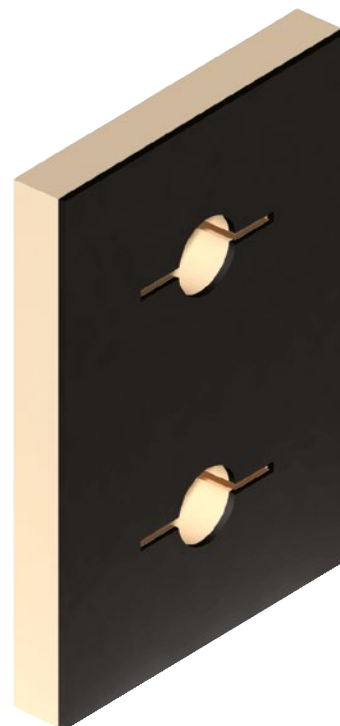
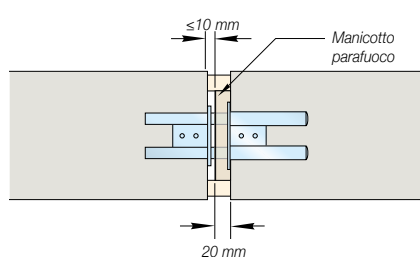
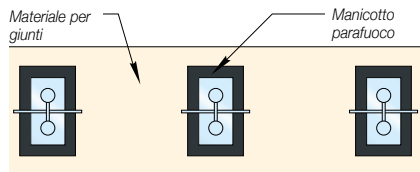

Dimensioni

Tipo DSD e DSDQ	Larghezza/Altezza (mm)
30	110x160
50	110x160
65	110x160
75	110x160
100	160x220
130	160x220
150	160x220
400	220x330
450	220x330

Tipo DSDS e DSDQS	Larghezza/Altezza (mm)
30	110x160
50	110x160

Manicotto per DSD e DSDQ

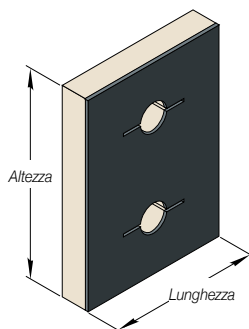

Spessori disponibili 20 mm e 30 mm
Ulteriori dimensioni su richiesta

Tipo ED/ESD e ESDQ	Larghezza/Altezza (mm)
10	110x110
15	110x110
18	110x110
20	110x110
25	110x110

Manicotto per ED/ESD e ESDQ

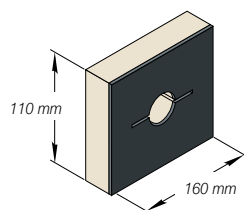

Tipo HLD e HLDQ	Larghezza/Altezza (mm)
18	110x110
22	110x110
24	110x110
30	220x160
35	220x160
42	330x220
52	330x220

Manicotto per HLD e HLDQ

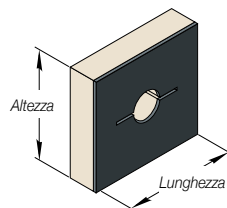

Ulterior Prodotti Ancon

Accoppiatore d'armatura Ancon-TT

Il dispositivo TT è un sistema economico e facile d'impiego per il raccordo dell'acciaio d'armatura Bst 500. Le barre d'armatura del diametro 12 mm – 40 mm vengono in modo veloce, semplice e sicuro assemblate.

Il manicotto TT ha una certificazione DIBt in Germania e vengono prodotti secondo il sistema ISO 9001.

Accoppiatori MBT

Gli accoppiatori MBT sono semplici, sicuri e veloci da posare, anche dove lo spazio è ristretto e non consente dei movimenti rotativi per l'avvitamento di accoppiatori tradizionali. Principali vantaggi: Nessun filetto, nessuna saldatura, controllo ottico in cantiere possibile secondo istruzioni.

L'accoppiatore MBT è certificato ÜA e ha diverse certificazioni internazionali (USA, Germania, ecc.).

Acciai Ancon resistenti alla corrosione

Gli acciai RIPINOX®, CORRFIX®, NIRO22, NIRO25, BETINOX® e DUPLEX sono dei profili tondi e laminati a caldo e lavorati a freddo, resistenti alla corrosione e ad alta resistenza meccanica. Sono disponibili lisci e nervati. L'utilizzo degli acciai inossidabili nel campo delle costruzioni è in progressione. Abbiamo acciai inossidabili che corrispondono per le vostre applicazioni, armatura del calcestruzzo, ancoraggi, precompressioni o altro. Consultateci pure.

Sistema Ancon 500

Ancon 500 è un nuovo sistema di tiranti ad alte prestazioni. Alla combinazione della finitura estetica dei tiranti Ancon originali introdotti nel 2002, hanno migliorato la capacità portante del 50%. È disponibile dal diametro 8 mm al 42 mm, fornibili in versione acciaio da costruzione usuale e in acciaio inossidabile.

Binari ad inserto e fissaggi

I binari ad inserto sono utilizzati per l'assieme di due elementi costruzione in modo eterogeneo (calcestruzzo con legno, calcestruzzo con facciate in acciaio) o per la sospensione di elementi ad una soletta in calcestruzzo. I binari sono disponibili in diverse misure. Diverse viti a serraggio, viti auto foranti in acciaio offrono un fissaggio nel calcestruzzo armato come sulla carpenteria portante in acciaio.

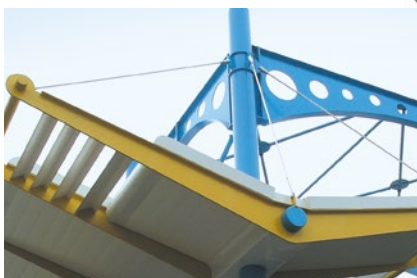

Leviat Contatti / Svizzera

Per ulteriori informazioni sui prodotti contattare Leviat:

Distribuzione

Leviat AG

Grenzstrasse 24

3250 Lyss

Tel.: +41 (0)800 22 66 00

E-Mail: info.ch@leviat.com

Ufficio vendite Wallisellen

Hertistrasse 25

8304 Wallisellen

Tel.: +41 (0)800 22 66 00

E-Mail: info.ch@leviat.com

Ordinazione

ordine.ch@leviat.com

Richieste di preventivo

offerta.ch@leviat.com

Engineering

engineering.ch@leviat.com

Contatti nel mondo per Leviat:

Australia

98 Kurrajong Avenue,
Mount Druitt, Sydney, NSW 2770
Tel: +61 - 2 8808 3100
E-Mail: info.au@leviat.com

Austria

Leonard-Bernstein-Str. 10
Saturn Tower, 1220 Wien
Tel: +43 - 1 - 259 6770
E-Mail: info.at@leviat.com

Belgio

Borkelstraat 131
2900 Schoten
Tel: +32 - 3 - 658 07 20
E-Mail: info.be@leviat.com

Cina

Room 601 Tower D, Vantone Centre
No. A6 Chao Yang Men Wai Street
Chaoyang District
Beijing · P.R. China 100020
Tel: +86 - 10 5907 3200
E-Mail: info.cn@leviat.com

Emirati Arabi Uniti

RA08 TB02, PO Box 17225
JAFZA, Jebel Ali, Dubai
Tel: +971 (0)4 883 4346
E-Mail: info.ae@leviat.com

Filippine

27F Office A, Podium West Tower,
12 ADB Avenue, Ortigas Center
Mandaluyong City, 1550
Tel: +63 - 2 7957 6381
E-Mail: info.ph@leviat.com

Finlandia

Vädursgatan 5
412 50 Göteborg / Svezia
Tel: +358 (0)10 6338781
E-Mail: info.fi@leviat.com

Francia

Carré Pleyel
5, Rue Pleyel
93200 Saint Denis
Tel: +33 (0)5 34 25 54 82
E-Mail: info.fr@leviat.com

Germania

Liebigstrasse 14
40764 Langenfeld
Tel: +49 - 2173 - 970 - 0
E-Mail: info.de@leviat.com

India

Unit S4, 902, A Wing,
Lodha iThink Techno Campus Building,
Panchpakhadi, Pokharan Road 2,
Thane, 400606
Tel: +91-022 695 33700
E-Mail: info.in@leviat.com

Italia

Via F.lli Bronzetti 28
24124 Bergamo
Tel: +39 - 035 - 0760711
E-Mail: info.it@leviat.com

Malesia

28 Jalan Anggerik Mokara 31/59
Kota Kemuning,
40460 Shah Alam Selangor
Tel: +603 - 5122 4182
E-Mail: info.my@leviat.com

Nuova Zelanda

2/19 Nuttall Drive, Hillsborough,
Christchurch 8022
Tel: +64 - 3 376 5205
E-Mail: info.nz@leviat.com

Olanda

Slachthuisweg 10
7556 AX Hengelo
Tel: +31 - 74 - 267 14 49
E-Mail: info.nl@leviat.com

Polonia

ul. Głogowska 151
60-206 Poznań
Tel: +48 - 61 - 622 14 14
E-Mail: info.pl@leviat.com

Regno Unito

A1/A2 Portland Close
Houghton Regis LU5 5AW
Tel: +44 - 1582 - 470 300
E-Mail: info.uk@leviat.com

Repubblica Ceca

Pekařská 695/10a
155 00 Praha 5
Tel: +420 - 311 - 690 060
E-Mail: info.cz@leviat.com

Singapore

10 Benoi Sector,
Singapore 629845
Tel: +65 - 6266 6802
E-Mail: info.sg@leviat.com

Spagna

Polígono Industrial Santa Ana
c/ Ignacio Zuloaga, 20
28522 Rivas-Vaciamadrid
Tel: +34 - 91 632 18 40
E-Mail: info.es@leviat.com

Svezia

Vädursgatan 5
412 50 Göteborg
Tel: +46 - 31 - 98 58 00
E-Mail: info.se@leviat.com

Svizzera

Grenzstrasse 24
3250 Lyss
Tel: +41 (0)800 22 66 00
E-Mail: info.ch@leviat.com

USA / Canada

6467 S Falkenburg Road
Riverview, FL 33578
Tel: (800) 423-9140
E-Mail: info.us@leviat.us

Per i paesi non elencati

E-Mail: info@leviat.com

Note relative a questo catalogo

© Protetto da copyright. Le applicazioni costruttive ed i dettagli forniti in questa pubblicazione sono puramente indicativi. In ogni caso, i dettagli dei progetti dovrebbero essere affidati a persone adeguatamente qualificate ed esperte. Sebbene sia stata prestata ogni cura nella preparazione di questa pubblicazione per garantire che qualsiasi consiglio, raccomandazione o informazione sia accurato, Leviat non accetta alcuna responsabilità per imprecisioni o errori di stampa. Con riserva di modifiche tecniche e di design. Con una politica di sviluppo continuo del prodotto, Leviat si riserva il diritto di modificare il design e le specifiche del prodotto in qualsiasi momento.

Leviat®

Imagine. Model. Make.

Leviat.com